

Katalog **Drzwi** 2025/2

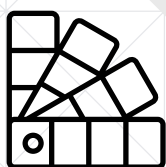

Nowe kolory!

18 kolorów RAL,
13 metalizowanych,
6 nowych laminatów!

 **KOMSTA**



Szanowni Państwo

Jesteśmy firmą rodzinną, dlatego doskonale wiemy, jak ważne jest bezpieczeństwo i zaufanie. Na tych wartościach oparliśmy naszą firmę i to one przyświecają nam od ponad 30 lat.

Naszym nadrzędnym celem jest pomoc w tworzeniu domu pełnego ciepła, bezpieczeństwa i radości. Nieustannie inwestujemy w nowoczesny park maszynowy oraz rozwój naszego zespołu. Wychodząc naprzeciw oczekiwaniom stale poszerzamy asortyment. Dążymy do zostania

firmą o najwyższym poziomie zadowolonych klientów w branży stolarki otworowej. Chcemy, by mieszanka składników takich jak jakość naszych produktów, design i obsługa klienta była niedościgniona na rynku, tak byśmy stali się firmą o najwyższym współczynniku poleceń.

Zapraszamy do zapoznania się z naszą ofertą drzwi stalowych - hybrydowych. Jesteśmy przekonani, że nasze drzwi pomogą Ci stworzyć energooszczędną, ciepłą i bezpieczną przestrzeń.

Monte Wianow

Spis treści

6-7

Nowe kolory drzwi Komsta!

NOWOŚĆ! 6 nowych laminatów, 18 kolorów RAL, 13 metalizowanych.

8-9

Tabela parametrów technicznych modeli oraz drzwi na wymiar.

10-19

Modele drzwi i ich wyposażenie standardowe.

NOWOŚĆ! Możliwość wykonania drzwi na wymiar również dla modeli: ST1000, ST L 1000 oraz PASSIV!

20-47

Wzory drzwi - pełnych oraz przeszklonych.

NOWOŚĆ! Nowe wzory drzwi na wymiar.

48-49

Str. 48 - Bicolor - opcje konfiguracji kolorystycznych.

Str. 49 **NOWOŚĆ!** Model T100 Drzwi techniczne

50-53

Drzwi dwuskrzydłowe.

54-55

Doświetla aluminiowe.

56-65

Akcesoria - okucia, ościeżnice i progi oraz elementy opcjonalne

66-67

Parametry techniczne - wymiary i schematy skrzydeł, ościeżnic i otworów, zakresy szerokości i wysokości drzwi na wymiar.

68-69

Drzwi na już - dostępne na stanie magazynowym Komsta.

NOWOŚĆ! Dostępne od ręki drzwi ST1000 pełne, spełniające wymagania programu czyste powietrze

Niniejszy katalog produktów nie stanowi oferty w rozumieniu prawa i ma jedynie charakter informacyjny. Z uwagi na specyfikę druku, zaprezentowana kolorystyka drzwi może różnić się od oryginału. Mimo najwyższej staranności mogą się zdarzyć błędy merytoryczne lub drukarskie. W związku z dążeniem do jak najwyższej jakości naszych wyrobów zastrzegamy sobie prawo do wprowadzania zmian konstrukcyjnych i technologicznych, których może nie zawierać niniejszy katalog. Szczegółowe oraz najbardziej aktualne informacje o produktach i cenach dostępnych bezpośrednio u naszych partnerów handlowych i w punktach sprzedaży.

Dla prawidłowego funkcjonowania drzwi wymagane jest zadanie chroniące drzwi przed czynnikami atmosferycznymi. Dla drzwi otwieranych do wewnątrz pomieszczenia zalecane jest zastosowanie okapnika. Elementy ozdobne drzwi wykonane ze stali nierdzewnej (inox) powinny być konserwowane specjalnym preparatem do czyszczenia i konserwacji stali nierdzewnej.

Każde skrócenie drzwi od dołu powoduje zmianę w wyglądzie wyrobu. W modelach drzwi z wypełnieniem akustycznym (K1000 A, K3000 A) możliwe jest uginanie się blachy pod naciskiem mechanicznym. Efekt ten jest zjawiskiem normalnym, spowodowanym pozostawieniem szczeliny technologicznej pomiędzy blachą wierzchnią a wkładem akustycznym w celu wyeliminowania możliwości powstania rezonansu akustycznego.

Montaż elektrozaczepu i innych akcesoriów elektrycznych musi zostać wykonany przez osobę o odpowiednich kwalifikacjach z zakresu instalacji elektrycznych. Przed pierwszym uruchomieniem należy sprawdzić dokładnie jakość i poprawność połączeń celem uniknięcia porażenia prądem lub uszkodzenia urządzeń elektrycznych. Poniższa oferta nie zawiera urządzeń sterujących (smartfon, tablet itp.) potrzebnych do obsługi systemu inteligentnego otwierania drzwi. Część produktów wymaga wykonania stosownej instalacji elektrycznej, dostępu do internetu oraz zaprogramowania w celu prawidłowego funkcjonowania. Zakres ten nie jest elementem oferty i wymaga indywidualnej kalkulacji z uwzględnieniem warunków technicznych.

Konfigurator Drzwi Komsta

Dostępny jest on-line na stronie komsta.pl
Wypróbuj go!

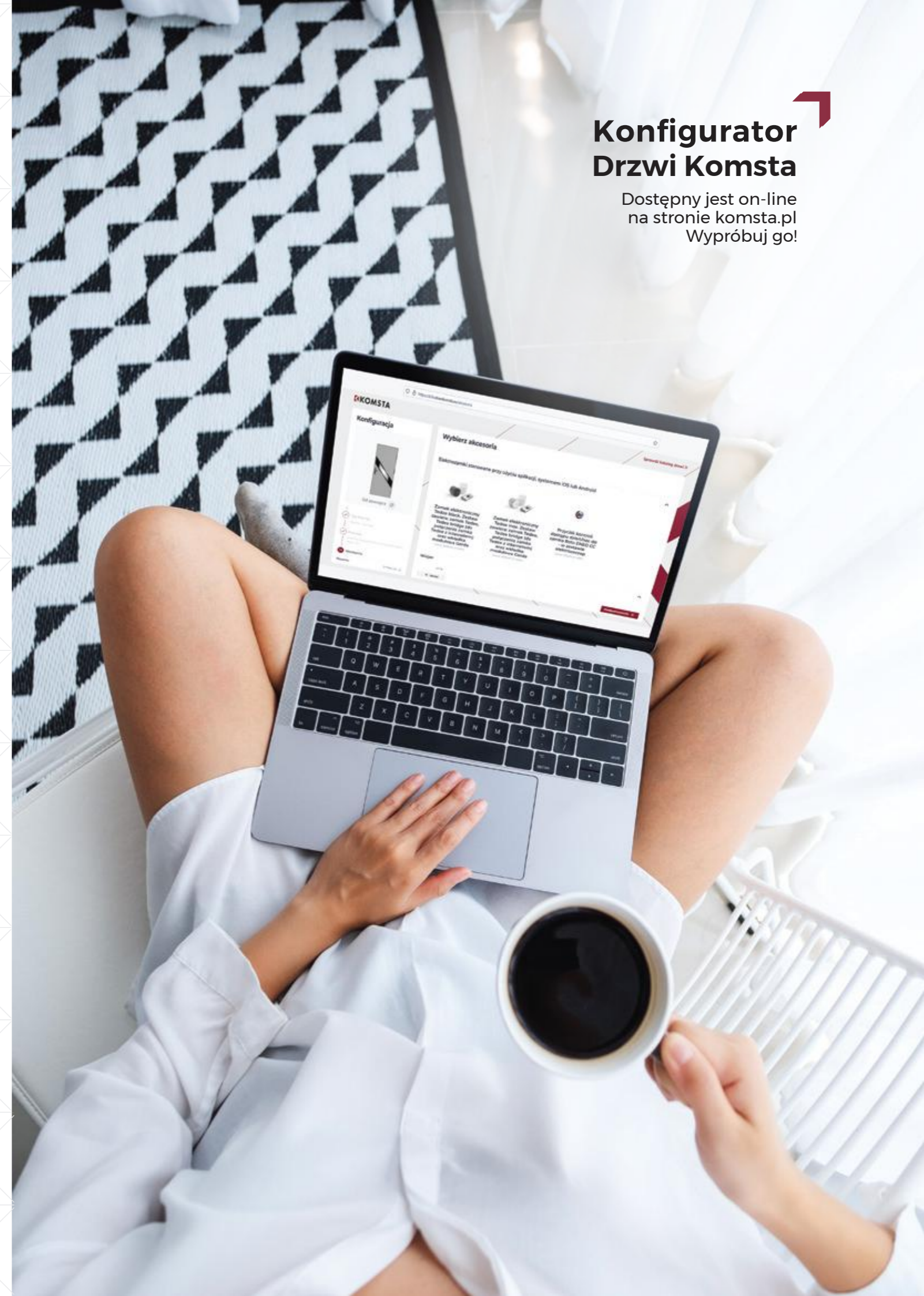



Nowe kolory drzwi Komsta!

6 nowych laminatów, 18 kolorów RAL, 13 metalizowanych

Wybierz swój styl!

quartz grey



zielony struktura



dąb amber



corten



tropea coffee



umbra grey



**Przedstawione tu kolory drzwi to 6 nowych laminatów. Pełną listę aktualnych 55 kolorów, w tym nowe kolory RAL oraz metalizowane, poznasz na ostatniej stronie katalogu*

Parametry techniczne

MODELE DRZWI STALOWYCH KOMSTA	PROGRAM CZYSTE POWIETRZE	WSPÓŁCZYNNIK PRZENIKALNOŚCI CIEPLNEJ, DRZWI PEŁNE/PRZESZKLONE	AKUSTYKA DRZWI PEŁNE	KLASA ODPORNOŚCI NA WŁAMANIE DRZWI PEŁNE	GRUBOŚĆ SKRZYDŁA (MM)	WYPEŁNIENIE	DRZWI PRZESZKLONE Z RAMKĄ PVC / INOX
S1000	-	U_d od 1,5 / 1,7	28 dB	-	56	polistyren	pakiet trzyszybowy z ciepłą ramką
ST1000	✓	U_d od 0,93 / 1,1	30 dB	-	56	piana PUR	pakiet trzyszybowy z ciepłą ramką
ST L 1000	✓	U_d od 0,93 / 1,1	30 dB	-	56	piana PUR	pakiet trzyszybowy z ciepłą ramką
K1000 RC2	-	$U_d \leq 1,6$	30 dB	RC2	56	polistyren	-
K1000 A RC 2	-	NPD	42 dB	RC2	56	wkład akustyczny	-
KT 2000	✓	U_d od 0,82 / 0,96	30 dB	-	72	piana PUR	pakiet 3/4 z ciepłą ramką
K2000 PREMIUM	✓	U_d od 0,82 / 0,96	30 dB	RC3	72	piana PUR	pakiet 3/4 z ciepłą ramką
K2000 PASSIV	✓	U_d od 0,61 / 0,75	30 dB	-	90	piana PUR	pakiet 3/4 z ciepłą ramką
K3000 RC3	-	$U_d \leq 1,3$	30 dB	RC3	56	piana PUR	-
K3000 A RC3	-	NPD	42 dB	RC3	56	wkład akustyczny	-
DS K3000	-	U_d od 1,2 / 1,5	30 dB	-	56	piana PUR	pakiet trzyszybowy z ciepłą ramką
T100	-	$U_d \leq 1,9$	NPD	-	41	plyta termoizolacyjna	-

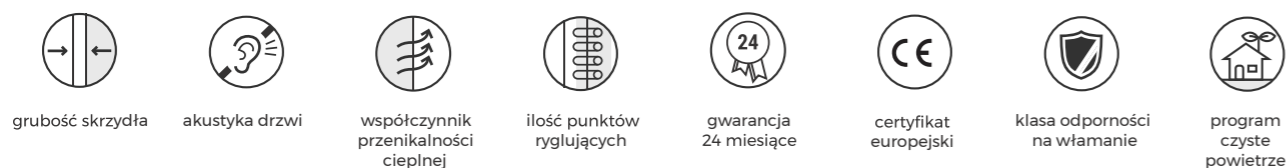

Drzwi na wymiar - IDEALNIE!



Ikona oznacza możliwość zamówienia drzwi na wymiar

Konstrukcje drzwi na wymiar dostępne są co 1 centymetr zarówno na szerokość jak i wysokość. Wzory drzwi nieoznaczone ikoną dostępne są w standardowych wymiarach: 80N, 80E, 90N, 90E, 100E.

UWAGA! Sprawdź zakres wymiarów dla poszczególnych modeli drzwi na str 67 tego katalogu.



Ho 1946

Ho 2405

Sc 811

Sc 1149

**Drzwi na wymiar
co do centymetra**

Drzwi dostępne są co 1cm dla szerokości i wysokości. Wysokości i długości pochwyków oraz klamek dostosowywane są proporcjonalnie do wysokości drzwi. Drzwi "NA WYMIAR" to idealne rozwiązanie w dystrybucji drzwi na rynku renowacyjnym, a szczególnie do jego termomodernizacji.

Model S1000

Drzwi wzmocnione



przykładowy wzór

Wyposażenie standardowe

- » Skrzydło drzwi o grubości 56mm,
- » najwyższej jakości blacha gładka lub tłoczona pokryta laminatem PVC odpornym na promienie UV o zwiększonej odporności na zarysowania
- » wypełnienie z ekologicznej płyty z twardego polistyrenu spienionego o doskonałych właściwościach izolacyjno-akustycznych
- » zabezpieczenia przeciwwyważeniowe: zamek główny - trzy rygle ruchome, zamek dodatkowy - trzy rygle ruchome, trzy bolce antywyważeniowe
- » komplet wkładek „system jednego klucza” WILKA (5 kluczy)
- » klamka AXA Niagara z górnym szyldem w kolorze inox F6
- » wizjer panoramiczny (nie dotyczy drzwi z przeszkleniem)
- » pakiet 3-szybowy z ciepłą ramką (dotyczy drzwi przeszklonych)
- » zawiasy trójdzielne, umożliwiające montaż drzwi otwieranych do wewnątrz i na zewnątrz, uniemożliwiające ściągnięcie skrzydła z zawiasów podczas próby włamania
- » ościeżnica metalowa z uszczelką o grubości 1,2mm, pokryta laminatem PVC w kolorze skrzydła. Do wyboru asymetryczna A-56, narożna N-56, symetryczna S-56
- » próg metalowy ze stali nierdzewnej z uszczelką
- » próg montażowy



56 mm

30 dB

drzwi pełne: U₀ od 1,5
przeszkłone: U₀ od 1,7

9 punktów
ryglujących

wypełnienie
polistyrenem

gwarancja
24 miesiące

certyfikat
europejski

Konstrukcja drzwi

1. zawias trójdzielny antywłamaniowy Ø 18
2. bolec antywyważeniowy
3. zamek dodatkowy 3 rygle
4. wzmocniona kieszeń zamka
5. wypełnienie z ekologicznego spienionego polistyrenu
6. zamek główny 3 rygle
7. warstwa specjalistycznego kleju
8. ościeżnica z blachy stalowej o gr. 1,2mm
9. blacha stalowa ocynkowana
10. laminat PVC odporny na promienie UV
11. uszczelka przylgowa skrzydła

Dostępne wymiary: 80N*, 80E, 90E, 100E

*dotyczy drzwi bez przeszkleń, nie występuje we wzorach 02 i 03

Model ST1000

Drzwi wzmocnione, ciepłe



przykładowy wzór

Wyposażenie standardowe

- » Skrzydło drzwi grubości 56mm wykonane w systemie czterostronnej przyłgi, dolna krawędź skrzydła również posiada przylgę.
- » najwyższej jakości blacha gładka lub tłoczona pokryta laminatem PVC odpornym na promienie UV o zwiększonej odporności na zarysowania
- » wypełnienie z piany poliuretanowej o doskonałych właściwościach izolacyjno-akustycznych
- » zabezpieczenia przeciwwyważeniowe: zamek główny - trzy rygle ruchome, zamek dodatkowy - trzy rygle ruchome, trzy bolce antywyważeniowe
- » komplet wkładek „system jednego klucza” WILKA (5 kluczy)
- » klamka AXA Niagara z górnym szyldem w kolorze inox F6
- » wizjer panoramiczny (nie dotyczy drzwi z przeszklaniem)
- » pakiet 3-szybowy z ciepłą ramką (dotyczy drzwi przeszklonych)
- » zawiasy 3D z regulacją w trzech płaszczyznach. Dedykowane do drzwi o dużym ciężarze
- » ościeżnica termiczna metalowa z wypełnieniem drewnianym i uszczelką, pokryta laminatem PVC w kolorze skrzydła uszczelka skrzydła
- » ciepły próg z przekładką termiczną w standardowej cenie drzwi
- » uszczelka po obwodzie skrzydła
- » osłonki na zawiasy 3D.

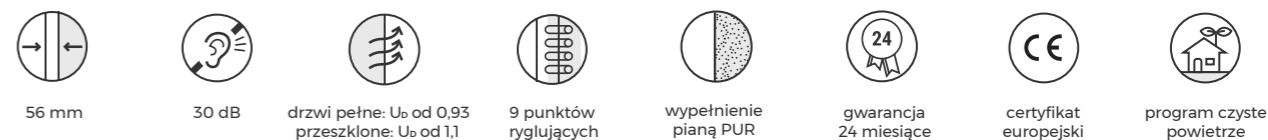

56 mm

30 dB

drzwi pełne: U₀ od 0,93
przeszkłone: U₀ od 1,1

9 punktów
ryglujących

wypełnienie
pianą PUR

gwarancja
24 miesiące

certyfikat
europejski

program czyste
powietrze

Konstrukcja drzwi

1. wzmocniony zawias 3D regulowany w 3 płaszczyznach z osłonkami
2. bolec antywyważeniowy
3. zamek dodatkowy 3 rygle
4. ramiak z drewna klejonego
5. wypełnienie z piany poliuretanowej
6. zamek główny 3 rygle
7. skrzydło drzwi z uszczelką po obwodzie skrzydła
8. ościeżnica termiczna, metalowo-drewniana, pokryta laminatem w kolorze skrzydła
9. blacha stalowa ocynkowana
10. laminat PVC odporny na promienie UV
11. ciepły próg z przekładką termiczną

Standardowe wymiary: 80N, 80E, 90N, 90E, 100E

UWAGA: Drzwi mogą wykonane na wymiar w wybranych wzorach (oznaczonych ikoną)

Model K1000 RC2

Drzwi antywłamaniowe



przykładowy wzór

Wyposażenie standardowe

- » Skrzydło drzwi o grubości 56mm,
- » najwyższej jakości blacha gładka lub tłoczona pokryta laminatem PVC odpornym na promienie UV o zwiększonej odporności na zarysowania
- » wypełnienie z ekologicznej płyty z twardego polistyrenu spienionego o doskonałych właściwościach izolacyjno-akustycznych
- » zabezpieczenia przeciwwyważeniowe: zamek główny - cztery rygle ruchome, zamek dodatkowy - trzy rygle ruchome, trzy bolce antywyważeniowe
- » komplet wkładek „system jednego klucza” WILKA (5 kluczy)
- » klamka antywłamaniowa KOMSTA IDEAL (3 klasa bezpieczeństwa)
- » wizjer panoramiczny
- » zawiasy trójdzielne, umożliwiające montaż drzwi otwieranych do wewnątrz oraz na zewnątrz chronionego pomieszczenia, uniemożliwiające ściągnięcie skrzydła z zawiasów podczas próby włamania
- » ościeżnica metalowa z uszczelką o grubości 1,2mm, pokryta laminatem PVC w kolorze skrzydła. Do wyboru: asymetryczna A-56, narożna N-56, symetryczna S-56
- » uszczelka skrzydła
- » próg montażowy
- » próg metalowy ze stali nierdzewnej z uszczelką



56 mm



30 dB



drzwi pełne:
U₀ ≤ 1,6



10 punktów
ryglujących



wypełnienie
polistyrenem



gwarancja
24 miesiące



certyfiikat
europejski



RC2
PN-EN 1627

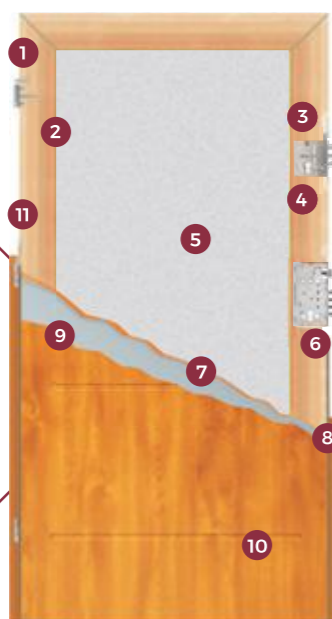

Konstrukcja drzwi

1. zawias trójdzielny antywłamaniowy Ø 18
2. bolec antywyważeniowy
3. zamek dodatkowy 3 rygle
4. ramiak z drewna klejonego
5. wypełnienie z ekologicznego spienionego polistyrenu
6. zamek główny 4 rygle
7. warstwa specjalistycznego kleju
8. ościeżnica z blachy stalowej o gr. 1,2mm
9. blacha stalowa ocynkowana
10. laminat PVC odporny na promienie UV
11. uszczelka przylgowa skrzydła

Dostępne wymiary: 80N*, 80E, 90N, 90E, 100E

* dotyczy drzwi bez przeszkleń, nie występuje we wzorach 02 i 03

Model K1000 A RC2

Drzwi antywłamaniowe i akustyczne



przykładowy wzór

Wyposażenie standardowe

- » Skrzydło drzwi o grubości 56mm,
- » najwyższej jakości blacha gładka lub tłoczona pokryta laminatem PVC odpornym na promienie UV o zwiększonej odporności na zarysowania
- » wypełnienie specjalnym wkładem akustycznym
- » zabezpieczenia przeciwwyważeniowe: zamek główny - cztery rygle ruchome, zamek dodatkowy - trzy rygle ruchome, trzy bolce antywyważeniowe
- » komplet wkładek „system jednego klucza” WILKA (5 kluczy)
- » klamka antywłamaniowa KOMSTA IDEAL (3 klasa bezpieczeństwa)
- » wizjer panoramiczny
- » zawiasy trójdzielne, umożliwiające montaż drzwi otwieranych do wewnątrz oraz na zewnątrz chronionego pomieszczenia, uniemożliwiające ściągnięcie skrzydła z zawiasów podczas próby włamania
- » ościeżnica metalowa z uszczelką o grubości 1,2mm, pokryta laminatem PVC w kolorze skrzydła. Do wyboru: asymetryczna A-56, narożna N-56, symetryczna S-56
- » uszczelka skrzydła,
- » próg montażowy,
- » próg metalowy ze stali nierdzewnej z uszczelką.



56 mm



42 dB



drzwi pełne:
U₀ NP



10 punktów
ryglujących



wypełnienie
wkładem
akustycznym



gwarancja
24 miesiące



certyfiikat
europejski



RC2
PN-EN 1627

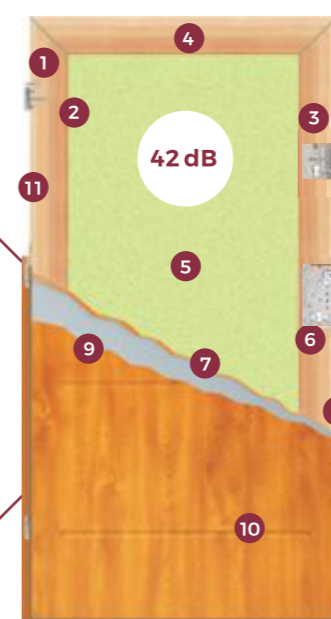

Konstrukcja drzwi

1. zawias trójdzielny antywłamaniowy Ø 18
2. bolec antywyważeniowy
3. zamek dodatkowy 3 rygle
4. ramiak z drewna klejonego
5. wypełnienie specjalnym wkładem akustycznym
6. zamek główny 4 rygle
7. warstwa specjalistycznego kleju
8. ościeżnica z blachy stalowej o gr. 1,2mm
9. blacha stalowa ocynkowana
10. laminat PVC odporny na promienie UV
11. uszczelka przylgowa skrzydła

Dostępne wymiary: 80N*, 80E, 90N, 90E, 100E

* dotyczy drzwi bez przeszkleń, nie występuje we wzorach 02 i 03

Model ST L 1000

Drzwi ciepłe



przykładowy wzór

Wyposażenie standardowe

- » Skrzydło drzwi grubości 56mm wykonane w systemie czterostronnej przyłgi, dolna krawędź skrzydła również posiada przylgę.
- » najwyższej jakości blacha gładka lub tłoczona pokryta laminatem PVC odpornym na promienie UV o zwiększonej odporności na zarysowania
- » wypełnienie z piany poliuretanowej o doskonałych właściwościach izolacyjno-akustycznych
- » zamek listwowy ROTO QB, równoczesne ryglowanie zamka w trzech punktach
- » zamek górny pomocniczy
- » komplet wkładek „system jednego klucza” WILKA (5 kluczy)
- » klamka antywłamaniowa KOMSTA IDEAL (3 klasa bezpieczeństwa)
- » wizjer panoramiczny (nie dotyczy drzwi z przeszkleniem)
- » pakiet 3-szybowy z ciepłą ramką (dotyczy drzwi przeszkłonych)
- » zawiasy 3D z regulacją w trzech płaszczyznach. Dedykowane do drzwi o dużym ciężarze
- » ościeżnica termiczna metalowa z wypełnieniem drewnianym i uszczelką, pokryta laminatem PVC w kolorze skrzydła
- » uszczelka po obwodzie skrzydła
- » ciepły próg z przekładką termiczną w standardowej cenie drzwi
- » osłonki na zawiasy 3D.



56 mm



30 dB



drzwi pełne: U_0 od 0,93
przeszkłone: U_0 od 1,1



13 punktów
ryglujących



wypełnienie
pianą PUR



gwarancja
24 miesiące



certyfikat
europejski



program czyste
powietrze



Konstrukcja drzwi

1. wzmocniony zawias 3D regulowany w 3 płaszczyznach z osłonkami
2. bolec antywyważeniowy
3. zamek pomocniczy
4. ramiak z drewna klejonego
5. wypełnienie pianą poliuretanową
6. zamek listwowy ROTO QB zastępujący trzy zamki tradycyjne
7. ościeżnica termiczna metalowo-drewniana, pokryta laminatem w kolorze skrzydła
8. blacha stalowa ocynkowana
9. laminat PVC odporny na promienie UV
10. Ciepły próg z przekładką termiczną
11. Skrzydło drzwi z uszczelką po obwodzie skrzydła

Standardowe wymiary: 80N, 80E, 90N, 90E, 100E



UWAGA: Drzwi mogą wykonane na wymiar w wybranych wzorach (oznaczonych ikoną)

Model KT 2000

Drzwi ciepłe



przykładowy wzór

Wyposażenie standardowe

- » Skrzydło drzwi o grubości 72mm wykonane w systemie czterostronnej przyłgi, dolna krawędź skrzydła również posiada przylgę
- » najwyższej jakości blacha gładka lub tłoczona pokryta laminatem PVC odpornym na promienie UV o zwiększonej odporności na zarysowania
- » wypełnienie z piany poliuretanowej o doskonałych właściwościach izolacyjno-akustycznych
- » pakiet 3/4-szybowy z ciepłą, cichą ramką (dotyczy drzwi przeszkłonych)
- » ościeżnica termiczna metalowa z wypełnieniem drewnianym i uszczelką, pokryta laminatem PVC w kolorze skrzydła
- » zawiasy 3D z regulacją w trzech płaszczyznach, dedykowane do drzwi o dużym ciężarze
- » zabezpieczenia przeciwyważeniowe: zamek główny - trzy rygle ruchome, zamek dodatkowy - trzy rygle ruchome, trzy bolce antywyważeniowe
- » klamka antywłamaniowa KOMSTA IDEAL (3 klasa bezpieczeństwa)
- » komplet wkładek „system jednego klucza” WILKA (5 kluczy)
- » uszczelka po obwodzie skrzydła
- » ciepły próg z przekładką termiczną w standardowej cenie drzwi
- » wizjer panoramiczny (nie dotyczy drzwi z przeszkleniem)
- » osłonki na zawiasy 3D.



72 mm



30 dB



drzwi pełne: U_0 od 0,82
przeszkłone: U_0 od 0,96



9 punktów
ryglujących



wypełnienie
pianą PUR



gwarancja
24 miesiące



certyfikat
europejski



program czyste
powietrze

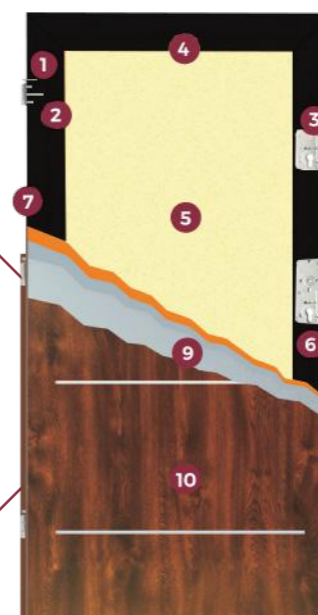

Konstrukcja drzwi

1. wzmocniony zawias 3D regulowany w 3 płaszczyznach
2. bolec antywyważeniowy
3. zamek dodatkowy 3 rygle
4. ramiak ABS zbrojony włóknem szklanym
5. wypełnienie pianą poliuretanową
6. zamek główny 3 rygle
7. skrzydło drzwi z uszczelką po obwodzie skrzydła
8. ościeżnica termiczna metalowo-drewniana, pokryta laminatem w kolorze skrzydła
9. blacha stalowa ocynkowana
10. laminat PVC odporny na promienie UV

Standardowe wymiary: 80N, 80E, 90N, 90E, 100E



UWAGA: Drzwi mogą wykonane na wymiar w wybranych wzorach (oznaczonych ikoną)

Model K2000 PREMIUM

Drzwi klasy premium



przykładowy wzór

Wyposażenie standardowe

- » Skrzydło drzwi grubości 72mm wykonane w systemie czterostronnej przyłgi, dolna krawędź skrzydła również posiada przylgę.
- » najwyższej jakości blacha gładka lub tłoczona pokryta laminatem PVC odpornym na promienie UV o zwiększonej odporności na zarysowania
- » wypełnienie z piany poliuretanowej o doskonałych właściwościach izolacyjno-akustycznych
- » pakiet 3/4-szybowy z ciepłą, cichą ramką (dotyczy drzwi przeszklonych)
- » ościeżnica termiczna metalowa z wypełnieniem drewnianym i uszczelką, pokryta laminatem PVC w kolorze skrzydła
- » zawiasy 3D z regulacją w trzech płaszczyznach, dedykowane do drzwi o dużym ciężarze
- » przeciwwyważeniowe zabezpieczenia: zamek listwowy ryglujący się w trzech miejscach jednocześnie po przekluczeniu wkładki głównej
- » klamka antywłamaniowa KOMSTA IDEAL (3 klasa bezpieczeństwa)
- » wkładka profilowa zamka głównego (5 kluczy), klasa wyrobu 5.1.B
- » uszczelka skrzydła
- » ciepły próg z przekładką termiczną w standardowej cenie drzwi
- » wizjer panoramiczny (nie dotyczy drzwi z przeszkleniem)
- » osłonki na zawiasy 3D



72 mm 30 dB drzwi pełne: U₀ od 0,82 przeszklone: U₀ od 0,96 8 punktów ryglujących wypełnienie pianą PUR gwarancja 24 miesiące certyfikat europejski RC3, PN-EN 1627 (drzwi pełne) program czyste powietrze

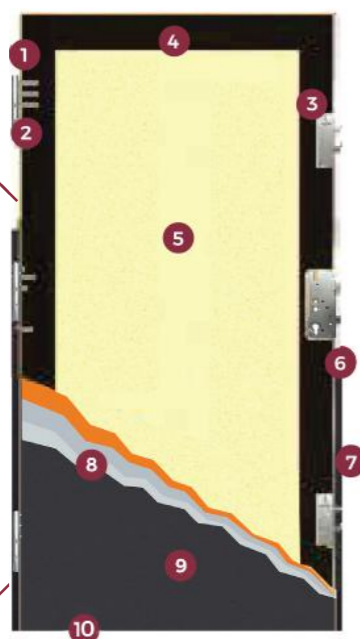

Konstrukcja drzwi

1. wzmocniony zawias 3D regulowany w 3 płaszczyznach
2. bolec antywyważeniowy
3. zamek listwowy zastępujący trzy zamki tradycyjne
4. ramiak ABS zbrojony włóknem szklanym
5. wypełnienie pianą poliuretanową
6. skrzydło drzwi z uszczelką po obwodzie skrzydła
7. ościeżnica termiczna metalowo-drewniana, pokryta laminatem w kolorze skrzydła
8. blacha stalowa ocynkowana
9. laminat PVC odporny na promienie UV

Standardowe wymiary: 80E, 90N, 90E, 100E

UWAGA: Drzwi mogą wykonane na wymiar w wybranych wzorach (oznaczonych ikoną)

Model K2000 PASSIV

Drzwi klasy premium



przykładowy wzór

Wyposażenie standardowe

- » Skrzydło drzwi o grubości 90mm wykonane w systemie czterostronnej przyłgi (4 uszczelki). Dolna krawędź skrzydła również posiada przylgę
- » najwyższej jakości blacha gładka lub tłoczona pokryta laminatem PVC odpornym na promienie UV o zwiększonej odporności na zarysowania
- » wypełnienie z piany poliuretanowej o doskonałych właściwościach izolacyjno-akustycznych
- » pakiet 4/5-szybowy z ciepłą, cichą ramką (dotyczy drzwi przeszklonych)
- » ościeżnica termiczna metalowa z wypełnieniem drewnianym i uszczelką, pokryta laminatem PVC w kolorze skrzydła
- » zawiasy 3D z regulacją w trzech płaszczyznach, dedykowane do drzwi o dużym ciężarze
- » zabezpieczenia przeciwwyważeniowe: zamek listwowy ryglujący się w trzech miejscach jednocześnie po przekluczeniu wkładki głównej
- » klamka antywłamaniowa KOMSTA IDEAL (3 klasa bezpieczeństwa)
- » wkładka profilowa zamka głównego (5 kluczy), klasa wyrobu 6.2.C
- » 2 uszczelki skrzydła
- » ciepły próg z przekładką termiczną w standardowej cenie drzwi
- » wizjer panoramiczny (nie dotyczy drzwi z przeszkleniem)
- » osłonki na zawiasy 3D

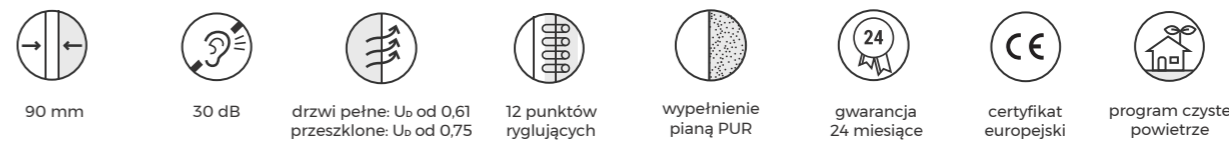

90 mm 30 dB drzwi pełne: U₀ od 0,61 przeszklone: U₀ od 0,75 12 punktów ryglujących wypełnienie pianą PUR gwarancja 24 miesiące certyfikat europejski program czyste powietrze

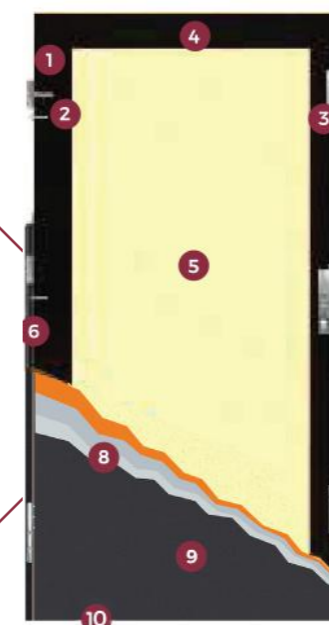

Konstrukcja drzwi

1. wzmocniony zawias 3D regulowany w 3 płaszczyznach
2. bolec antywyważeniowy
3. zamek listwowy zastępujący trzy zamki tradycyjne
4. ramiak ABS zbrojony włóknem szklanym
5. wypełnienie pianą poliuretanową
6. skrzydło drzwi z 2 uszczelkami po obwodzie skrzydła
7. ościeżnica termiczna metalowo-drewniana pokryta laminatem w kolorze skrzydła z 2 uszczelkami
8. blacha stalowa ocynkowana
9. laminat PVC odporny na promienie UV
10. ciepły próg z przekładką termiczną

Standardowe wymiary: 80E, 90N, 90E, 100E

UWAGA: Drzwi mogą wykonane na wymiar w wybranych wzorach (oznaczonych ikoną)

Model K3000 RC3

Drzwi antywłamaniowe



przykładowy wzór

Wyposażenie standardowe

- » Skrzydło drzwi o grubości 56mm z uszczelką
- » najwyższej jakości blacha gładka lub tłoczona pokryta laminatem PVC odpornym na promienie UV o zwiększonej odporności na zarysowania
- » wypełnienie z piany poliuretanowej
- » ramiak z drewna klejonego wzmacniający na całym obwodzie skrzydła
- » ościeżnica metalowa z uszczelką o grubości 1,2mm, pokryta laminatem PVC w kolorze skrzydła do wyboru: asymetryczna A-56, narożna N-56, symetryczna S-56
- » zamek listwowy ROTO QB, równoczesne ryglowanie zamka w trzech punktach
- » zamek górny pomocniczy,
- » komplet wkładek „system jednego klucza” WILKA (5 kluczy) KL.6.2.C
- » klamka antywłamaniowa KOMSTA IDEAL (3 klasa bezpieczeństwa),
- » wizjer panoramiczny,
- » zawiasy trójdzielne, umożliwiające montaż drzwi otwieranych do wewnątrz jak i na zewnątrz chronionego pomieszczenia, uniemożliwiającego ściągnięcie skrzydła z zawiasów podczas próby włamania
- » regulacja zamka,
- » 3 stałe bolce antywyważeniowe,
- » próg montażowy,
- » próg metalowy ze stali nierdzewnej z uszczelką



56 mm



30 dB



drzwi pełne: U_b ≤ 1,3



13 punktów ryglujących



wypełnienie pianą PUR



gwarancja 24 miesiące



certyfi kat europejski



RC3 PN-EN 1627

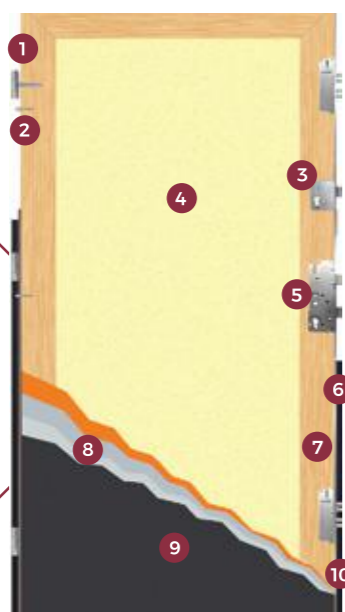

Konstrukcja drzwi

1. zawias trójdzielny wzmocniony Ø18
2. bolec antywyważeniowy
3. zamek pomocniczy
4. wypełnienie pianą poliuretanową
5. zamek listwowy ROTO QB zastępujący trzy zamki tradycyjne
6. ościeżnica z blachy stalowej ocynkowanej o gr. 1,2mm
7. ramiak z drewna klejonego
8. blacha stalowa ocynkowana
9. laminat drewnopodobny
10. uszczelka przylgowa skrzydła

Dostępne wymiary: 80N*, 80E, 90N, 90E, 100E

*dotyczy drzwi bez przeszkleń, nie występuje we wzorach 02 i 03

UWAGA: Skrócenie drzwi możliwe jest wyłącznie na etapie produkcji (maksymalnie o 90mm).

Model K3000 A RC3

Drzwi antywłamaniowe i akustyczne



przykładowy wzór

Wyposażenie standardowe

- » Skrzydło drzwi o grubości 56mm z uszczelką
- » najwyższej jakości blacha gładka lub tłoczona pokryta laminatem PVC odpornym na promienie UV o zwiększonej odporności na zarysowania
- » wypełnienie specjalnym wkładem akustycznym 42dB
- » ramiak z drewna klejonego wzmacniający na całym obwodzie skrzydła
- » ościeżnica metalowa z uszczelką o grubości 1,2mm, pokryta laminatem PVC w kolorze skrzydła do wyboru: asymetryczna A-56, narożna N-56, symetryczna S-56
- » zamek listwowy ROTO QB, równoczesne ryglowanie zamka w trzech punktach
- » zamek górny pomocniczy
- » komplet wkładek „system jednego klucza” WILKA (5 kluczy) KL.6.2.C
- » klamka antywłamaniowa KOMSTA IDEAL (3 klasa bezpieczeństwa)
- » wizjer panoramiczny
- » zawiasy trójdzielne, umożliwiające montaż drzwi otwieranych do wewnątrz jak i na zewnątrz chronionego pomieszczenia, uniemożliwiającego ściągnięcie skrzydła z zawiasów podczas próby włamania
- » regulacja zamka
- » 3 stałe bolce antywyważeniowe
- » próg montażowy
- » próg metalowy ze stali nierdzewnej z uszczelką



56 mm



42 dB



drzwi pełne: NP



13 punktów ryglujących



wypełnienie wkładem akustycznym



gwarancja 24 miesiące



certyfi kat europejski



RC3 PN-EN 1627



Konstrukcja drzwi

1. zawias trójdzielny wzmocniony Ø18
2. bolec antywyważeniowy
3. zamek pomocniczy
4. wypełnienie wkładem akustycznym
5. zamek listwowy ROTO QB zastępujący trzy zamki tradycyjne
6. ościeżnica z blachy stalowej ocynkowanej o gr. 1,2mm
7. ramiak z drewna klejonego
8. blacha stalowa ocynkowana
9. laminat drewnopodobny
10. uszczelka przylgowa skrzydła

Dostępne wymiary: 80N*, 80E, 90N, 90E, 100E

*dotyczy drzwi bez przeszkleń, nie występuje we wzorach 02 i 03

UWAGA: Skrócenie drzwi możliwe jest wyłącznie na etapie produkcji (maksymalnie o 90mm).

Drzwi pełne

wzory drzwi bez przeszkleń



Drzwi basic



- 00**
- S1000 P/56
 - ST1000 P/56
 - ST L 1000 P/56
 - K1000 P/56/RC2
 - K1000 A P/56/RC2
 - KT2000 P/72
 - K2000 P/72 Premium/RC3
 - K2000 P/90 Passiv
 - K3000 P/56/RC3
 - K3000 A P/56/RC3

Możliwość zamówienia drzwi na wymiar zakres wymiarów na str 67

Drzwi z tłoczeniem



- 00 T**
- S1000 T/56
 - ST1000 T/56
 - ST L 1000 T/56
 - K1000 T/56/RC2
 - K1000 A T/56/RC2
 - KT2000 T/72
 - K2000 T/72 Premium/RC3
 - K2000 T/90 Passiv
 - K3000 T/56/RC3
 - K3000 A T/56/RC3



- 01 T**
- S1001 T/56
 - ST1001 T/56
 - ST L 1001 T/56
 - K1001 T/56/RC2
 - K1001 A T/56/RC2
 - KT2001 T/72
 - K2001 T/72 Premium/RC3
 - K2001 T/90 Passiv
 - K3001 T/56/RC3
 - K3001 A T/56/RC3



WSZYSTKIE DOSTĘPNE KOLORY SPRAWDZISZ NA OSTATNIEJ STRONIE



02 T

- S1002 T/56
- ST1002 T/56
- ST L 1002 T/56
- K1002 T/56/RC2
- K1002 A T/56/RC2
- KT2002 T/72
- K2002 T/72 Premium/RC3
- K2002 T/90 Passiv
- K3002 T/56/RC3
- K3002 A T/56/RC3



03 T

- S1003 T/56
- ST1003 T/56
- ST L 1003 T/56
- K1003 T/56/RC2
- K1003 A T/56/RC2
- KT2003 T/72
- K2003 T/72 Premium/RC3
- K2003 T/90 Passiv
- K3003 T/56/RC3
- K3003 A T/56/RC3



11 T

- S1011 T/56
- ST1011 T/56
- ST L 1011 T/56
- K1011 T/56/RC2
- K1011 A T/56/RC2
- KT2011 T/72
- K2011 T/72 Premium/RC3
- K2011 T/90 Passiv
- K3011 T/56/RC3
- K3011 A T/56/RC3



15 T

- S1015 T/56
- ST1015 T/56
- ST L 1015 T/56
- K1015 T/56/RC2
- K1015 A T/56/RC2
- KT2015 T/72
- K2015 T/72 Premium/RC3
- K2015 T/90 Passiv
- K3015 T/56/RC3
- K3015 A T/56/RC3



04 T

- S1004 T/56
- ST1004 T/56
- ST L 1004 T/56
- K1004 T/56/RC2
- K1004 A T/56/RC2
- KT2004 T/72
- K2004 T/72 Premium/RC3
- K2004 T/90 Passiv
- K3004 T/56/RC3
- K3004 A T/56/RC3



05 T

- S1005 T/56
- ST1005 T/56
- ST L 1005 T/56
- K1005 T/56/RC2
- K1005 A T/56/RC2
- KT2005 T/72
- K2005 T/72 Premium/RC3
- K2005 T/90 Passiv
- K3005 T/56/RC3
- K3005 A T/56/RC3



16 T

- S1016 T/56
- ST1016 T/56
- ST L 1016 T/56
- K1016 T/56/RC2
- K1016 A T/56/RC2
- KT2016 T/72
- K2016 T/72 Premium/RC3
- K2016 T/90 Passiv
- K3016 T/56/RC3
- K3016 A T/56/RC3



17 T

- S1017 T/56
- ST1017 T/56
- ST L 1017 T/56
- K1017 T/56/RC2
- K1017 A T/56/RC2
- KT2017 T/72
- K2017 T/72 Premium/RC3
- K2017 T/90 Passiv
- K3017 T/56/RC3
- K3017 A T/56/RC3



06 T

- S1006 T/56
- ST1006 T/56
- ST L 1006 T/56
- K1006 T/56/RC2
- K1006 A T/56/RC2
- KT2006 T/72
- K2006 T/72 Premium/RC3
- K2006 T/90 Passiv
- K3006 T/56/RC3
- K3006 A T/56/RC3



08 T

- S1008 T/56
- ST1008 T/56
- ST L 1008 T/56
- K1008 T/56/RC2
- K1008 A T/56/RC2
- KT2008 T/72
- K2008 T/72 Premium/RC3
- K2008 T/90 Passiv
- K3008 T/56/RC3
- K3008 A T/56/RC3



Tłoczenie

Wzory na drzwiach tłoczone są obustronnie w standardowej cenie drzwi.



WSZYSTKIE DOSTĘPNE KOLORY SPRAWDZISZ NA OSTATNIEJ STRONIE

AKTUALNE CENY SPRAWDZISZ W KONFIGURATORZE NA WWW.KOMSTA.PL

Drzwi z aplikacją black /inox



Aplikacja w kolorze czarnym czy srebrnym? Wszystko zależy od Ciebie!

Każdy wzór możemy wykonać dla Ciebie w obu wersjach. Cena drzwi z aplikacją black uwzględnia czarne okucia (opcjonalnie dostępne są: gałka-klamka, pochwyt, wkładki i wizjer)

UWAGA: Przy składaniu zamówienia należy podać informację o wybranym kolorze metalowej aplikacji: inox lub black.



07 MA

- KT2007 MA/72
- K2007 MA/72 Premium/RC3
- K2007 MA/90 Passiv



07 MA - obustronna, metalowa aplikacja

Dostępna w każdym z kolorów drzwi!



00 TI

- S1000 TI/56
- ST1000 TI/56
- ST L 1000 TI/56
- K1000 TI/56/RC2
- K1000 A TI/56/RC2
- KT2000 TI/72
- K2000 TI/72 Premium/RC3
- K2000 TI/90 Passiv
- K3000 TI/56/RC3
- K3000 A TI/56/RC3



01 TI

- S1001 TI/56
- ST1001 TI/56
- ST L 1001 TI/56
- K1001 TI/56/RC2
- K1001 A TI/56/RC2
- KT2001 TI/72
- K2001 TI/72 Premium/RC3
- K2001 TI/90 Passiv
- K3001 TI/56/RC3
- K3001 A TI/56/RC3



09 TI

- S1009 TI/56
- ST1009 TI/56
- ST L 1009 TI/56
- K1009 TI/56/RC2
- K1009 A TI/56/RC2
- KT2009 TI/72
- K2009 TI/72 Premium/RC3
- K2009 TI/90 Passiv
- K3009 TI/56/RC3
- K3009 A TI/56/RC3



12 TI

- S1012 TI/56
- ST1012 TI/56
- ST L 1012 TI/56
- K1012 TI/56/RC2
- K1012 A TI/56/RC2
- KT2012 TI/72
- K2012 TI/72 Premium/RC3
- K2012 TI/90 Passiv
- K3012 TI/56/RC3
- K3012 A TI/56/RC3



05 TI

- S1005 TI/56
- ST1005 TI/56
- ST L 1005 TI/56
- K1005 TI/56/RC2
- K1005 A TI/56/RC2
- KT2005 TI/72
- K2005 TI/72 Premium/RC3
- K2005 TI/90 Passiv
- K3005 TI/56/RC3
- K3005 A TI/56/RC3



06 TI

- S1006 TI/56
- ST1006 TI/56
- ST L 1006 TI/56
- K1006 TI/56/RC2
- K1006 A TI/56/RC2
- KT2006 TI/72
- K2006 TI/72 Premium/RC3
- K2006 TI/90 Passiv
- K3006 TI/56/RC3
- K3006 A TI/56/RC3



Metalowa aplikacja

Dla wszystkich modeli (oprócz 07 MA) w standardzie po stronie zewnętrznej. Uwaga! Aplikacja od strony wewnętrznej za dopłatą.



Ikona oznacza możliwość zamówienia drzwi na wymiar zakres wymiarów na str 67

Drzwi z ramką 3D



widok od zewnątrz



widok od wewnątrz

13 3D

KT2013 3D/72
K2013 3D/72 Premium/RC3
K2013 3D/90 Passiv

Dostępne wymiary:
80N, 80E, 90N, 90E, 100E

możliwość zamówienia drzwi na wymiar
* w ograniczonym zakresie:

Z ościeżnicą MET-DREW dostępne w zakresie szerokości:
811mm - 1111mm i wysokości: 1986mm - 2196mm
Uwaga! Dla drzwi Passiv inny zakres szerokości: 941mm - 1141mm

Z ościeżnicą ALU-STAR dostępne w zakresie szerokości:
849mm - 1149mm i wysokości: 2005mm - 2215 mm
Uwaga! Dla drzwi Passiv inny zakres szerokości: 979mm - 1179mm

Na wizualizacji ukazano widok od wewnątrz w wersji standardowej. Wersja z ramką dekoracyjną również od wewnątrz dostępna jest za dopłatą.



widok od zewnątrz



widok od wewnątrz

14 3D

KT2014 3D/72
K2014 3D/72 Premium/RC3
K2014 3D/90 Passiv

Dostępne wymiary:
80N, 80E, 90N, 90E, 100E

możliwość zamówienia drzwi na wymiar
* w ograniczonym zakresie:

Z ościeżnicą MET-DREW dostępne w zakresie szerokości:
811mm - 1111mm i wysokości: 1986mm - 2196mm
Uwaga! Dla drzwi Passiv inny zakres szerokości: 941mm - 1141mm

Z ościeżnicą ALU-STAR dostępne w zakresie szerokości:
849mm - 1149mm i wysokości: 2005mm - 2215 mm
Uwaga! Dla drzwi Passiv inny zakres szerokości: 979mm - 1179mm

Na wizualizacji ukazano widok od wewnątrz w wersji standardowej. Wersja z ramką dekoracyjną również od wewnątrz dostępna jest za dopłatą.



Zintegrowana ramka

Elementy pełne cofnięte są względem powierzchni skrzydła dając efekt trójwymiarowości. Oprawione są ozdobnymi aluminiowymi listwami, zintegrowanymi ze skrzydłem, okleinowanymi w tym samym kolorze. Elegancka geometria perfekcyjnie zespolonych zdobień stanowi wyjątkowe połączenie tradycji z nowoczesnością.

Drzwi Simple Design

Pochwyty niestandardowe



NATURA

K2000 P/72 Premium/RC3
K2000 P/90 Passiv

Pochwyty dostępne w kolorach inox i black



LOFT

K2000 P/72 Premium/RC3
K2000 P/90 Passiv

Pochwyty dostępne w kolorach inox i black



Rozeta w standardzie

Wyposażenie drzwi Simple Design zawiera pochwyt, klamko-zaślepkę oraz rozetę.

Uwaga! Drzwi dostępne tylko w opcji otwieranych na zewnątrz

Drzwi Architect

Nowoczesny design!



Design dla nowoczesnej architektury

Wokół skrzydła są umieszczone cztery belki, które tworzą ramę skrzydła. W przypadku oklein drewnopodobnych kierunek słoj na elementach górnym i dolnym jest prostopadły do kierunku słoj na belkach pionowych i na wypełnieniu skrzydła, co podkreśla zamiar projektowy. Od strony wewnętrznej wypełnienie skrzydła posiada jednolitą, płaską powierzchnię.

Listwy lameli licują się z ramą skrzydła. Wykonane są z okleinowanej blachy. Panel, na którym są zamontowane, może być wykonany w tym samym kolorze jak rama skrzydła lub innym. Aplikacje dostępne są w każdym z kolorów drzwi.



19 3D

KT2019 3D/72
K2019 3D/72 Premium
K2019 3D/90 Passiv



22 3D

KT2022 3D/72
K2022 3D/72 Premium
K2022 3D/90 Passiv



widok od zewnątrz



widok od wewnątrz

18 MA

KT2018 MA/72
K2018 MA/72 Premium
K2018 MA/90 Passiv



23 3D

KT2023 3D/72
K2023 3D/72 Premium
K2023 3D/90 Passiv



24 3D

KT2024 3D/72
K2024 3D/72 Premium
K2024 3D/90 Passiv

Drzwi przeszkłone

wzory drzwi z przeszkleniem



Drzwi przeszkłone



23 G

KT2000 23 G/72
K2000 23 G/72 Premium
K2000 23 G/90 Passiv

Dostępne przeszklenia:

- reflex brąz
- mleczna
- lustro weneckie
- piaskowana 3 paski
- reflex grafit
- przezierna
- czarna



24 G

KT2000 24 G/72
K2000 24 G/72 Premium
K2000 24 G/90 Passiv

Dostępne przeszklenia:

- reflex brąz
- mleczna
- lustro weneckie
- piaskowana 3 paski
- reflex grafit
- przezierna
- czarna



28 G

KT2000 28 G/72
K2000 28 G/72 Premium
K2000 28 G/90 Passiv

Dostępne przeszklenia:

- reflex brąz
- mleczna
- lustro weneckie
- reflex grafit
- przezierna
- czarna

Rodzaje przeszkleń

Standardowe (w cenie drzwi): reflex brąz i przezierna, pozostałe dostępne za dopłatą.

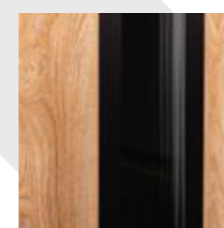
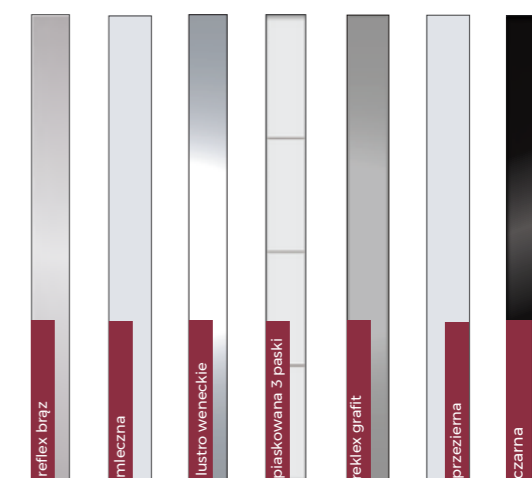

Czarne przeszklenie

Czarna tafła szkła, idealnie podkreśli zwłaszcza nowoczesne wzornictwo. Należy pamiętać, że czarne przeszklenie spowoduje mniejszą przepuszczalność światła do wnętrza pomieszczenia.

Drzwi przeszkłone z tłoczeniem

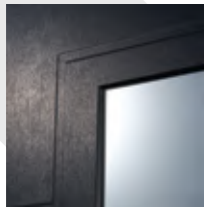

Tłoczenie

Wzory na drzwiach tłoczone są obustronnie w standardowej cenie drzwi.



30 GT

KT2000 30 GT/72
K2000 30 GT/72 Premium
K2000 30 GT/90 Passiv

Dostępne przeszklenia:

- reflex brąz
- mleczna
- lustro weneckie
- reflex grafit
- przezierna
- czarna



13 GT

KT2000 13 GT/72
K2000 13 GT/72 Premium
K2000 13 GT/90 Passiv

Dostępne przeszklenia:

- reflex brąz
- mleczna
- lustro weneckie
- reflex grafit
- przezierna
- czarna



27 GT

KT2000 27 GT/72
K2000 27 GT/72 Premium
K2000 27 GT/90 Passiv

Dostępne przeszklenia:

- reflex brąz
- mleczna
- lustro weneckie
- piaskowana 3 paski
- reflex grafit
- przezierna
- czarna



31 GT

KT2000 31 GT/72
K2000 31 GT/72 Premium
K2000 31 GT/90 Passiv

Dostępne przeszklenia:

- reflex brąz
- mleczna
- lustro weneckie
- piaskowana 3 paski
- reflex grafit
- przezierna
- czarna

Drzwi z ramką przyszybową

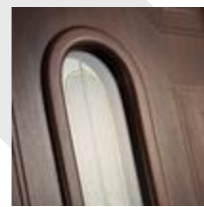

Klasyczna ramka przyszybowa

Klasyczna ramka przyszybowa PVC stanowiąca eleganckie wykończenie przeszklenia, umożliwia samodzielną wymianę pakietu szybowego w przypadku jego uszkodzenia.



9 RG

S1000 9 RG/56
ST1000 9 RG/56
ST L 1000 9 RG/56
KT2000 9 RG/72
K2000 9 RG/72 Premium
K2000 9 RG/90 Passiv

Dostępne przeszklenia:

- reflex brąz
- mleczna
- lustro weneckie
- piaskowana 3 paski
- piaskowana diament
- reflex grafit
- przezierna
- czarna



9RGT

S1000 9 RGT/56
ST1000 9 RGT/56
ST L 1000 9 RGT/56
KT2000 9 RGT/72
K2000 9 RGT/72 Premium
K2000 9 RGT/90 Passiv

Dostępne przeszklenia:

- reflex brąz
- mleczna
- lustro weneckie
- piaskowana 3 paski
- piaskowana diament
- reflex grafit
- przezierna
- czarna



10 RG

S1000 10 RG/56
ST1000 10 RG/56
ST L 1000 10 RG/56
KT2000 10 RG/72
K2000 10 RG/72 Premium
K2000 10 RG/90 Passiv

Dostępne przeszklenia:

- reflex brąz
- mleczna
- lustro weneckie
- piaskowana 3 paski
- piaskowana diament
- reflex grafit
- przezierna
- czarna



11 RGT

- S1000 11 RGT/56
- ST1000 11 RGT/56
- ST L 1000 11 RGT/56
- KT2000 11 RGT/72
- K2000 11 RGT/72 Premium
- K2000 11 RGT/90 Passiv

Dostępne przeszklenia:

- reflex brąz
- lustro weneckie
- reflex grafit
- witraż RGT



witraż RGT



reflex brąz



lustro weneckie



reflex grafit

Rodzaje przeszkleń



Standardowe (w cenie drzwi): Reflex brąz

Dostępne za dopłatą są różne kolory przeszkleń. Szyby drukowane oraz witrażowe (efekt witrażu tworzą wewnątrz szyby oklejone dekoracyjnymi foliami, ramkami metalowymi i ozdobami ze szklifowanego szkła i tworzywa).



13 RGT

- S1000 13 RGT/56
- ST1000 13 RGT/56
- ST L 1000 13 RGT/56
- KT2000 13 RGT/72
- K2000 13 RGT/72 Premium
- K2000 13 RGT/90 Passiv

Dostępne przeszklenia:

- reflex brąz
- reflex grafit
- lustro weneckie
- przezierna
- malowana RGT
- malowana RGTI
- witraż RGT2

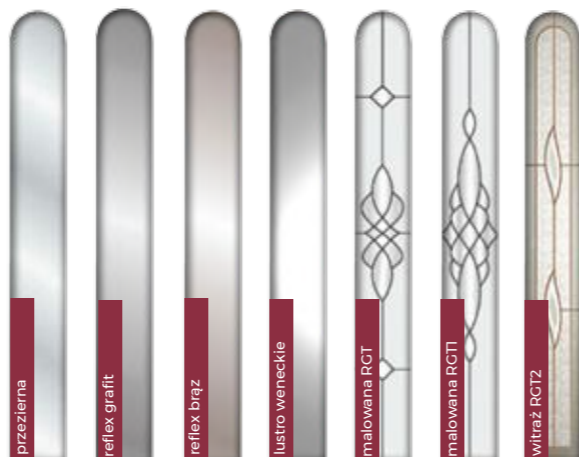

Drzwi przeszkłone z ramką 3D



widok od zewnątrz



widok od wewnątrz**

32 G 3D

- KT2000 32 G 3D/72
- K2000 32 G 3D/72 Premium
- K2000 32 G 3D/90 Passiv

Dostępne przeszklenia:

- reflex brąz
- mleczna
- lustro weneckie
- reflex grafit
- przezierna
- drukowane: D1-D5
- czarna

Standardowe wymiary: 80N, 80E, 90N, 90E, 100E

możliwość zamówienia drzwi na wymiar
* w ograniczonym zakresie:

Z ościeżnicą MET-DREW dostępne w zakresie szerokości: 811mm - 1111mm i wysokości: 1986mm - 2196mm
Uwaga! Dla drzwi Passiv inny zakres szerokości: 941mm - 1141mm

Z ościeżnicą ALU-STAR dostępne w zakresie szerokości: 849mm - 1149mm i wysokości: 2005mm - 2215 mm
Uwaga! Dla drzwi Passiv inny zakres szerokości: 979mm - 1179mm



widok od zewnątrz



widok od wewnątrz**

33 G 3D

- KT2000 33 G 3D/72
- K2000 33 G 3D/72 Premium
- K2000 33 G 3D/90 Passiv

Dostępne przeszklenia:

- reflex brąz
- mleczna
- lustro weneckie
- reflex grafit
- przezierna
- drukowane: D2, D6-D10
- czarna

Standardowe wymiary: 80N, 80E, 90N, 90E, 100E

możliwość zamówienia drzwi na wymiar
* w ograniczonym zakresie:

Z ościeżnicą MET-DREW dostępne w zakresie szerokości: 811mm - 1111mm i wysokości: 1986mm - 2196mm
Uwaga! Dla drzwi Passiv inny zakres szerokości: 941mm - 1141mm

Z ościeżnicą ALU-STAR dostępne w zakresie szerokości: 849mm - 1149mm i wysokości: 2005mm - 2215 mm
Uwaga! Dla drzwi Passiv inny zakres szerokości: 979mm - 1179mm

**Na wizualizacjach ukazano widok od wewnątrz w wersji standardowej. Wersja z ramką dekoracyjną również od wewnątrz dostępna jest za dopłatą.

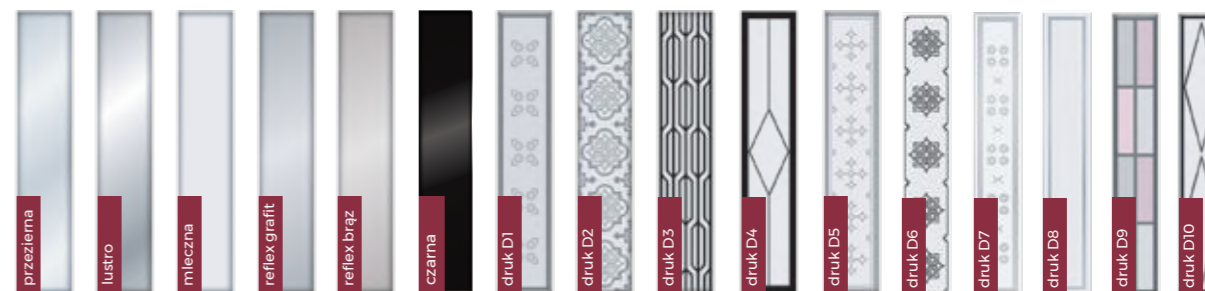

Drzwi przeszkłone z aplikacją black /inox



Aplikacja w kolorze czarnym czy srebrnym? Wszystko zależy od Ciebie!

Każdy wzór możemy wykonać dla Ciebie w obu wersjach. Cena drzwi z aplikacją black uwzględnia czarne okucia (opcjonalnie dostępne są: gałka-klamka, pochwył, wkładki i wizjer)

UWAGA: Przy składaniu zamówienia należy podać informację o wybranym kolorze metalowej aplikacji: inox lub black.



1 G

- S1000 1 G/56
- ST1000 1 G/56
- ST L 1000 1 G/56
- KT2000 1 G/72
- K2000 1 G/72 Premium
- K2000 1 G/90 Passiv

Dostępne przeszklenia:

- reflex brąz
- mleczna-pasek
- lustro weneckie
- czarna
- mleczna



1 GT

- S1000 1 GT/56
- ST1000 1 GT/56
- ST L 1000 1 GT/56
- KT2000 1 GT/72
- K2000 1 GT/72 Premium
- K2000 1 GT/90 Passiv

Dostępne przeszklenia:

- reflex brąz
- mleczna-pasek
- lustro weneckie
- czarna
- mleczna



3 GTI

- S1000 3 GTI/56
- ST1000 3 GTI/56
- ST L 1000 3 GTI/56
- KT2000 3 GTI/72
- K2000 3 GTI/72 Premium

Dostępne przeszklenia:

- reflex brąz
- reflex grafit
- lustro weneckie
- przeziarna
- piaskowana 5 pasków
- czarna



4 G

- S1000 4 G/56
- ST1000 4 G/56
- ST L 1000 4 G/56
- KT2000 4 G/72
- K2000 4 G/72 Premium
- K2000 4 G/90 Passiv

Dostępne przeszklenia:

- reflex brąz
- mleczna
- lustro weneckie
- mleczna - paski
- reflex grafit
- przeziarna
- czarna



1 GTI

- S1000 1 GTI/56
- ST1000 1 GTI/56
- ST L 1000 1 GTI/56
- KT2000 1 GTI/72
- K2000 1 GTI/72 Premium
- K2000 1 GTI/90 Passiv

Dostępne przeszklenia:

- reflex brąz
- mleczna-pasek
- lustro weneckie
- czarna
- mleczna



2 GT

- S1000 2 GT/56
- ST1000 2 GT/56
- ST L 1000 2 GT/56
- KT2000 2 GT/72
- K2000 2 GT/72 Premium

Dostępne przeszklenia:

- reflex brąz
- mleczna-paski
- lustro weneckie
- czarna
- mleczna



4 GT

- S1000 4 GT/56
- ST1000 4 GT/56
- ST L 1000 4 GT/56
- KT2000 4 GT/72
- K2000 4 GT/72 Premium
- K2000 4 GT/90 Passiv

Dostępne przeszklenia:

- reflex brąz
- mleczna
- lustro weneckie
- mleczna - paski
- reflex grafit
- przeziarna
- czarna



5 G

- S1000 5 G/56
- ST1000 5 G/56
- ST L 1000 5 G/56
- KT2000 5 G/72
- K2000 5 G/72 Premium
- K2000 5 G/90 Passiv

Dostępne przeszklenia:

- reflex brąz
- reflex grafit
- mleczna
- lustro weneckie
- przeziarna
- czarna

5 GT

- S1000 5 GT/56
- ST1000 5 GT/56
- ST L 1000 5 GT/56
- KT2000 5 GT/72
- K2000 5 GT/72 Premium
- K2000 5 GT/90 Passiv

Dostępne przeszklenia:

- reflex brąz
- reflex grafit
- mleczna
- lustro weneckie
- przezierna
- czarna



6 GT

- S1000 6 GT/56
- ST1000 6 GT/56
- ST L 1000 6 GT/56
- KT2000 6 GT/72
- K2000 6 GT/72 Premium
- K2000 6 GT/90 Passiv

Dostępne przeszklenia:

- reflex brąz
- reflex grafit
- mleczna
- lustro weneckie
- czarna



11 G

- KT2000 11 G/72
- K2000 11 G/72 Premium
- K2000 11 G/90 Passiv

Dostępne przeszklenia:

- reflex brąz
- reflex grafit
- mleczna
- lustro weneckie
- przezierna
- czarna



12 G

- KT2000 12 G/72
- K2000 12 G/72 Premium
- K2000 12 G/90 Passiv

Dostępne przeszklenia:

- reflex brąz
- reflex grafit
- mleczna
- lustro weneckie
- przezierna
- czarna



8 G

- S1000 8 G/56
- ST1000 8 G/56
- ST L 1000 8 G/56
- KT2000 8 G/72
- K2000 8 G/72 Premium
- K2000 8 G/90 Passiv

Dostępne przeszklenia:

- reflex brąz
- reflex grafit
- mleczna
- lustro weneckie
- czarna



8 GT

- S1000 8 GT/56
- ST1000 8 GT/56
- ST L 1000 8 GT/56
- KT2000 8 GT/72
- K2000 8 GT/72 Premium
- K2000 8 GT/90 Passiv

Dostępne przeszklenia:

- reflex brąz
- reflex grafit
- mleczna
- lustro weneckie
- czarna



16 G

- KT2000 16 G/72
- K2000 16 G/72 Premium
- K2000 16 G/90 Passiv

Dostępne przeszklenia:

- reflex brąz
- reflex grafit
- mleczna
- lustro weneckie
- przezierna
- czarna



17 G

- KT2000 17 G/72
- K2000 17 G/72 Premium
- K2000 17 G/90 Passiv

Dostępne przeszklenia:

- reflex brąz
- reflex grafit
- mleczna
- lustro weneckie
- przezierna
- czarna



9 G

- S1000 9 G/56
- ST1000 9 G/56
- ST L 1000 9 G/56
- KT2000 9 G/72
- K2000 9 G/72 Premium
- K2000 9 G/90 Passiv

Dostępne przeszklenia:

- reflex brąz
- mleczna
- lustro weneckie
- piaskowana 3 paski
- piaskowana diament
- reflex grafit
- przezierna
- czarna



9 GT

- S1000 9 GT/56
- ST1000 9 GT/56
- ST L 1000 9 GT/56
- KT2000 9 GT/72
- K2000 9 GT/72 Premium
- K2000 9 GT/90 Passiv

Dostępne przeszklenia:

- reflex brąz
- mleczna
- lustro weneckie
- piaskowana 3 paski
- piaskowana diament
- reflex grafit
- przezierna
- czarna



18 G

- KT2000 18 G/72
- K2000 18 G/72 Premium
- K2000 18 G/90 Passiv

Dostępne przeszklenia:

- reflex brąz
- reflex grafit
- mleczna
- lustro weneckie
- przezierna
- czarna



20 G

- KT2000 20 G/72
- K2000 20 G/72 Premium
- K2000 20 G/90 Passiv

Dostępne przeszklenia:

- reflex brąz
- reflex grafit
- mleczna
- lustro weneckie
- przezierna
- czarna



21 G

S1000 21 G/56
ST1000 21 G/56
ST L 1000 21 G/56
KT2000 21 G/72
K2000 21 G/72 Premium
K2000 21 G/90 Passiv

Dostępne przeszklenia:

- reflex brąz
- mleczna
- lustro weneckie
- piaskowana 3 paski
- piaskowana diament
- reflex grafit
- przezierna
- czarna

22 GT

S1000 22 GT/56
ST1000 22 GT/56
ST L 1000 22 GT/56
KT2000 22 GT/72
K2000 22 GT/72 Premium
K2000 22 GT/90 Passiv

Dostępne przeszklenia:

- reflex brąz
- mleczna
- lustro weneckie
- piaskowana 3 paski
- piaskowana diament
- reflex grafit
- przezierna
- czarna

40 GT

KT2000 40 GT/72
K2000 40 GT/72 Premium
K2000 40 GT/90 Passiv

Dostępne przeszklenia:

- reflex brąz
- mleczna
- lustro weneckie
- piaskowana paski
- piaskowana diament
- reflex grafit
- przezierna
- drukowana D16
- czarna

41 GT

KT2000 41 GT/72
K2000 41 GT/72 Premium
K2000 41 GT/90 Passiv

Dostępne przeszklenia:

- reflex brąz
- reflex grafit
- mleczna
- mleczna paski
- lustro weneckie
- przezierna
- czarna

25 GI

KT2000 25 GI/72
K2000 25 GI/72 Premium
K2000 25 GI/90 Passiv

Dostępne przeszklenia:

- reflex brąz
- reflex grafit
- mleczna
- lustro weneckie
- przezierna
- czarna

29 GI

KT2000 29 GI/72
K2000 29 GI/72 Premium
K2000 29 GI/90 Passiv

Dostępne przeszklenia:

- reflex brąz
- reflex grafit
- mleczna
- lustro weneckie
- przezierna
- czarna

42 GT

KT2000 42 GT/72
K2000 42 GT/72 Premium
K2000 42 GT/90 Passiv

Dostępne przeszklenia:

- reflex brąz
- reflex grafit
- mleczna
- mleczna paski
- lustro weneckie
- przezierna
- czarna

43 G

KT2000 43 G/72
K2000 43 G/72 Premium
K2000 43 G/90 Passiv

Dostępne przeszklenia:

- reflex brąz
- reflex grafit
- mleczna
- lustro weneckie
- przezierna
- piaskowana 3 paski
- piaskowana diament
- drukowana D11-D15
- czarna

40 G

S1000 40 G/56
ST1000 40 G/56
ST L 1000 40 G/56
KT2000 40 G/72
K2000 40 G/72 Premium
K2000 40 G/90 Passiv

Dostępne przeszklenia:

- reflex brąz
- mleczna
- lustro weneckie
- piaskowana paski
- piaskowana diament
- reflex grafit
- przezierna
- drukowana mleczna szklany kamień
- czarna

HIT!
Drukowana szyba ze szklanymi ozdobnymi elementami

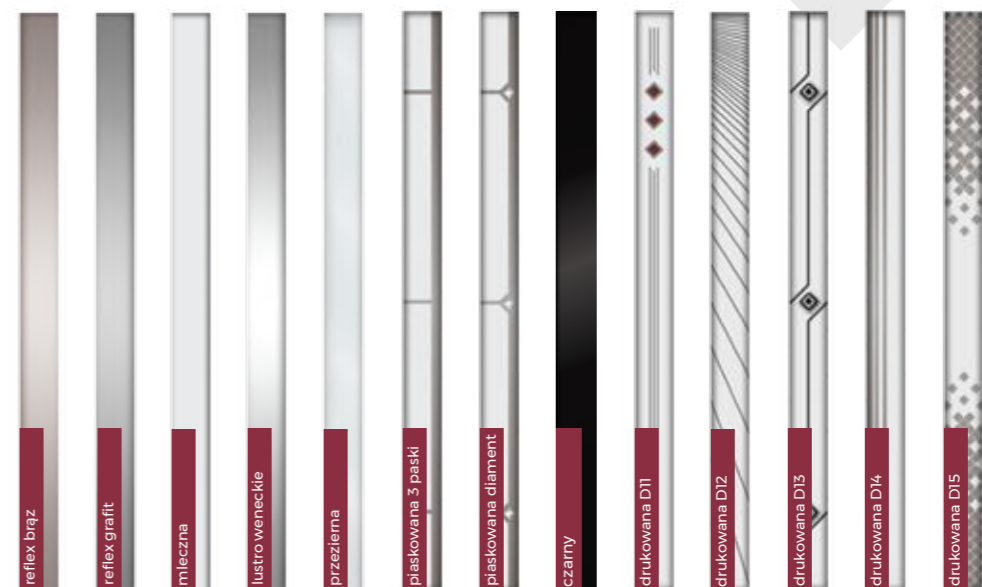
Drzwi przeszkłone z aplikacją w dowolnym kolorze



Aplikacja z możliwością wyboru koloru

Metalowa aplikacja z możliwością wyboru jej koloru - dostępna w każdym z kolorów drzwi. Kolorem metalowej aplikacji możesz nawiązać do np. koloru elewacji lub innych elementów wyglądu Twojego domu.



15 MAG

KT2000 15 MAG/72
K2000 15 MAG/72 Premium
K2000 15 MAG/90 Passiv

Dostępne przeszklenia:

- reflex brąz
- reflex grafit
- mleczna
- lustro weneckie
- przejrzista
- czarna



19 MAG

KT2000 19 MAG/72
K2000 19 MAG/72 Premium
K2000 19 MAG/90 Passiv

Dostępne przeszklenia:

- reflex brąz
- reflex grafit
- mleczna
- lustro weneckie
- przejrzista
- czarna



26 MAG

KT2000 26 MAG/72
K2000 26 MAG/72 Premium
K2000 26 MAG/90 Passiv

Dostępne przeszklenia:

- reflex brąz
- reflex grafit
- mleczna
- lustro weneckie
- przejrzista
- czarna



Wszystkie dostępne kolory sprawdzisz na ostatniej stronie katalogu!

Drzwi BLACK GLASS



widok od zewnątrz



widok od wewnątrz

Efektowne szkło w czarnym kolorze! Szyba zamiast aplikacji

Przeszklenie stanowiące połączenie szyby drukowanej z szybą fazowaną od strony zewnętrznej z efektywnym czarnym wykończeniem. Od strony wewnętrznej szyba połączona jest aluminiową aplikacją w kolorze czarnym.



34 CT BG

K2000 34 CT/72 Premium BG
K2000 34 CT/90 Passiv BG

Dostępne przeszklenia:

- reflex brąz
- reflex grafit
- mleczna
- lustro weneckie
- przejrzista
- czarna



*zakres wymiarów podany na str 43



34 G BG

K2000 34 G/72 Premium BG
K2000 34 G/90 Passiv BG

Dostępne przeszklenia:

- reflex brąz
- reflex grafit
- mleczna
- lustro weneckie
- przejrzista
- czarna



*zakres wymiarów podany na str 43



35 GT BG

KT2000 35 GT/72 BG
K2000 35 GT/72 Premium BG
K2000 35 GT/90 Passiv BG

Dostępne przeszklenia:

- reflex brąz
- reflex grafit
- mleczna
- lustro weneckie
- przejrzista
- czarna



*zakres wymiarów podany na str 43



możliwość zamówienia drzwi na wymiar
* w ograniczonym zakresie:

Zakresy wymiarów dla wzorów 34 CT i 34G

Z ościeżnicą MET-DREW
K2000 Premium: szer. 911mm - 1111mm; wys. 2046mm - 2216mm
K2000 Passiv: szer. 941mm - 1141mm; wys. 2046mm - 2216mm
Z ościeżnicą ALU-STAR
K2000 Premium: szer. 949mm - 1149mm; wys. 2065mm - 2255mm
K2000 Passiv: szer. 979mm - 1179mm; wys. 2065mm - 2255mm

Zakresy wymiarów dla wzoru 35GT

Z ościeżnicą MET-DREW
KT 2000 i K2000 Premium: szer. 911mm - 1111mm; wys. 1946mm - 2216mm
K2000 Passiv: szer. 941mm - 1141mm; wys. 1946mm - 2216mm
Z ościeżnicą ALU-STAR
KT 2000 i K2000 Premium: 949mm - 1149mm; wys. 1965mm - 2215mm
K2000 Passiv: szer. 979mm - 1179mm; wys. 1965mm - 2405mm

**36 GT BG**

KT2000 36 GT/72 BG
K2000 36 GT/72 Premium BG
K2000 36 GT/90 Passiv BG

Dostępne przeszklenia:

- reflex brąz
- reflex grafit
- mleczna
- lustro weneckie
- przezierna
- czarna

**37 GT BG**

KT2000 37 GT/72 BG
K2000 37 GT/72 Premium BG
K2000 37 GT/90 Passiv BG

Dostępne przeszklenia:

- reflex brąz
- reflex grafit
- mleczna
- lustro weneckie
- przezierna
- czarna

**37 G BG**

KT2000 37 G/72 BG
K2000 37 G/72 Premium BG
K2000 37 G/90 Passiv BG

Dostępne przeszklenia:

- reflex brąz
- reflex grafit
- mleczna
- lustro weneckie
- przezierna
- czarna

**38 G BG**

KT2000 38 G/72 BG
K2000 38 G/72 Premium BG
K2000 38 G/90 Passiv BG

Dostępne przeszklenia:

- reflex brąz
- reflex grafit
- lustro weneckie
- druk B
- czarna

**39 G BG**

KT2000 39 G/72 BG
K2000 39 G/72 Premium BG
K2000 39 G/90 Passiv BG

Dostępne przeszklenia:

- reflex brąz
- reflex grafit
- mleczna
- lustro weneckie
- przezierna
- druk B
- czarna

**39 GT BG**

KT2000 39 GT/72 BG
K2000 39 GT/72 Premium BG
K2000 39 GT/90 Passiv BG

Dostępne przeszklenia:

- reflex brąz
- reflex grafit
- mleczna
- lustro weneckie
- przezierna
- druk B
- czarna

Szyba Druk B
dla wzorów BG:
38 G, 39 G i 39 GT

Drzwi BLACK GLASS Smooth HIT!

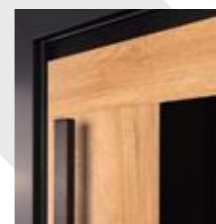
**Gładka powierzchnia**

Powierzchnia szyby jest idealnie zlicowana z wypełnieniem skrzydła. Ramę skrzydła tworzą cztery belki charakterystyczne dla kolekcji Architekt. Od strony zewnętrznej ostatnia tafla pakietu szybowego jest wykonana ze szkła, które ma lakierowaną czarną obwolutę.

Od strony wewnętrznej wypełnienie skrzydła posiada jednolitą, płaską powierzchnię, a pakiet szybowy jest wykończony ramką z aluminium anodowanego na kolor czarny. Ramka jest przyklejona do powierzchni skrzydła.

Uwaga! Drzwi BLACK GLASS Smooth dostępne tylko w wersji otwieranej na zewnątrz.

**44 MAG BG**

KT2000 44 MAG/72 BG
K2000 44 MAG/72 Premium BG
K2000 44 MAG/90 Passiv BG

Dostępne przeszklenia:

- reflex brąz
- reflex grafit
- mleczna
- lustro weneckie
- przezierna
- czarna

**45 MAG BG**

KT2000 45 MAG/72 BG
K2000 45 MAG/72 Premium BG
K2000 45 MAG/90 Passiv BG

Dostępne przeszklenia:

- reflex brąz
- reflex grafit
- mleczna
- lustro weneckie
- przezierna
- czarna

**46 MAG BG**

KT2000 46 MAG/72 BG
K2000 46 MAG/72 Premium BG
K2000 46 MAG/90 Passiv BG

Dostępne przeszklenia:

- reflex brąz
- reflex grafit
- mleczna
- lustro weneckie
- przezierna
- czarna

**47 MAG BG**

KT2000 47 MAG/72 BG
K2000 47 MAG/72 Premium BG
K2000 47 MAG/90 Passiv BG

Dostępne przeszklenia:

- reflex brąz
- reflex grafit
- mleczna
- lustro weneckie
- przezierna
- czarna

Drzwi Architect z przeszkleniem

Nowoczesny design!

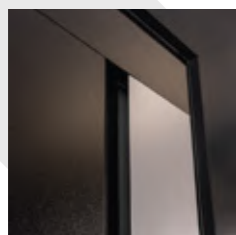

Ukryty pochwyt i zabawa światłem

Od wewnętrznej strony drzwi jest wąskie, podłużne przeszklenie. Od zewnątrz przeszklenie jest niewidoczne, gdyż zasłania je panel ukrytego pochwytu. Szczelina ukrytego pochwytu przepuszcza światło w postaci pionowej poświaty.

Element ukrytego pochwytu, który będzie chwytny ręką przy otwieraniu drzwi, jest oklejony specjalną okleiną, która posiada dodatkową, bardzo trwałą powłokę. Dostępne są dwa kolory – czarny oraz inox.

Uwaga! Drzwi dostępne tylko w opcji otwieranych na zewnątrz.



Więcej światła?

WZORY 50 MAG I 51 MAG

Powierzchnia przeszklenia jest cofnięta względem powierzchni skrzydła. W ten sposób powstaje ukryty pochwyt, który umożliwia otwarcie drzwi.

Element ukrytego pochwytu, który będzie chwytny ręką przy otwieraniu drzwi, jest oklejony specjalną okleiną, która posiada dodatkową, bardzo trwałą powłokę. Dostępne są dwa kolory – czarny oraz inox.

Uwaga! Drzwi dostępne tylko w opcji otwieranych na zewnątrz.



ROZETA W STANDARDZIE

Wyposażenie drzwi Architect dla modelu Premium i Passiv z przeszkleniem zawiera ukryty pochwyt, klamko-zaślepkę (od wewnątrz) oraz rozetę (od zewnątrz).



widok od zewnątrz



widok od wewnątrz

48 MAG

KT2000 48 MAG/72
K2000 48 MAG/72 Premium
K2000 48 MAG/90 Passiv

Dostępne przeszklenia:

- reflex brąz
- reflex grafit
- mleczna
- lustro weneckie
- przejrzista
- czarna



widok od zewnątrz



widok od wewnątrz

50 MAG

KT2000 50 MAG/72
K2000 50 MAG/72 Premium
K2000 50 MAG/90 Passiv

Dostępne przeszklenia:

- reflex brąz
- reflex grafit
- mleczna
- lustro weneckie
- przejrzista
- czarna



widok od zewnątrz



widok od wewnątrz

49 MAG

KT2000 49 MAG/72
K2000 49 MAG/72 Premium
K2000 49 MAG/90 Passiv

Dostępne przeszklenia:

- reflex brąz
- reflex grafit
- mleczna
- lustro weneckie
- przejrzista
- czarna



widok od zewnątrz



widok od wewnątrz

51 MAG

KT2000 51 MAG/72
K2000 51 MAG/72 Premium
K2000 51 MAG/90 Passiv

Dostępne przeszklenia:

- reflex brąz
- reflex grafit
- mleczna
- lustro weneckie
- przejrzista
- czarna

Drzwi w opcji BICOLOR



Dokładnie tak jak zechcesz!

Wybierz kolory skrzydła i ościeżnicy dla wewnętrznej i zewnętrznej strony Twoich drzwi!

Konfiguracje kolorystyczne:

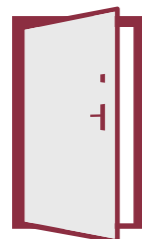

Ościeżnica w innym kolorze niż skrzydło

Dostępne dla każdego rodzaju ościeżnicy.

Opcja dostępna dla wszystkich modeli drzwi.

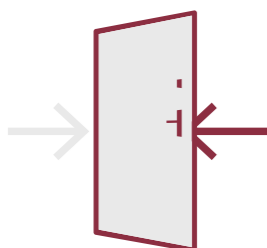

Strony skrzydła w innych kolorach

Ościeżnica w jednym kolorze.

Opcja dostępna dla wszystkich modeli drzwi.

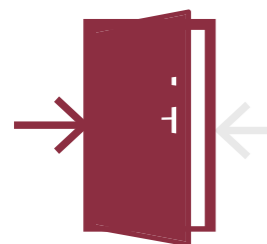

Strony skrzydła i ościeżnicy w innych kolorach

Tylko z ościeżnicą MET-DREW.

Opcja dostępna dla modeli:

ST 1000 | STL 1000 | KT2000 | K2000 Premium | K2000 Passiv

Model T100 Drzwi techniczne

Drzwi do pomieszczeń gospodarczych nieogrzewanych

Konstrukcja i wyposażenie drzwi

1. Skrzydło drzwiowe (41mm grubość skrzydła) z blachy stalowej w kolorze: Antracyt, Biały, Brąz
2. Ościeżnica stalowa narożna w kolorze skrzydła, z blachy grubości 1,2mm, z uszczelką
3. Zawiasy regulowane
4. Zamek podklamkowy
5. Klamka do drzwi technicznych na wkładkę czarna
6. Wkładka klucz-klucz (3szt kluczy)
7. Próg stalowy tymczasowy, bez uszczelki (za dopłatą z gumową uszczelką)

Wymiary

Wymiar 80: Zewnętrzny wymiar ościeżnicy: 2052 x 878mm, wymiar w świetle ościeżnicy: 1990 x 794mm

Wymiar 90: Zewnętrzny wymiar ościeżnicy: 2052 x 978mm, wymiar w świetle ościeżnicy: 1990 x 894mm



41 mm



$U_D \geq 1,9$

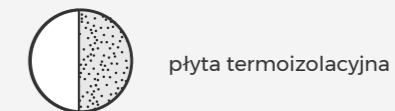

płyta termoizolacyjna



gwarancja
24 miesiące



certyfikat
europejski



1. Płyta termoizolacyjna EPS
2. Klocki drenwiane, zawiasy
3. Kasetka drewniana, zamek
4. Próg stalowy
5. Skrzydło stalowe
6. Klamka lub gałka

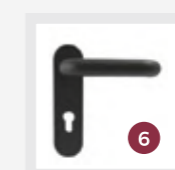

Model DS K3000

Drzwi dwuskrzydłowe



przykładowy wzór

Wyposażenie standardowe

- » Skrzydło drzwi o grubości 56mm z uszczelką
- » najwyższej jakości blacha gładka lub tłoczona pokryta laminatem PVC odpornym na promienie UV o zwiększonej odporności na zarysowania
- » wypełnienie pianą poliuretanową
- » ramiak z drewna klejonego wzmacniający na całym obwodzie skrzydła
- » ościeżnica termiczna metalowo-drewniana, pokryta laminatem PVC w kolorze skrzydła
- » zamek listwowy RO TO QB, równoczesne ryglowanie zamka w trzech punktach
- » zamek górny pomocniczy
- » komplet wkładek „system jednego klucza” WILKA (5 kluczy)
- » klamka antywłamaniowa KOMSTA IDEAL (3 klasa bezpieczeństwa)
- » wizjer panoramiczny (dotyczy drzwi bez przeszkleń)
- » zawiasy 3D z regulacją w trzech płaszczyznach, dedykowane do drzwi o dużym ciężarze
- » regulacja zamka
- » 6 stałych bolców antywyważeniowych
- » osłonki na zawiasy 3D
- » próg metalowy ze stali nierdzewnej z wypełnieniem XPS



56 mm



drzwi pełne:
U_o od 1,2



drzwi przeszklone:
U_o od 1,5



16 punktów
ryglujących



wypełnienie
pianą PUR



gwarancja
24 miesiące



certyfikat
europejski



Konstrukcja drzwi

1. Zamek listwowy RO TO QB zastępujący trzy zamki tradycyjne
2. Ościeżnica termiczna metalowo-drewniana pokryta laminatem w kolorze skrzydła
3. Próg ze stali nierdzewnej z uszczelką i wypełnieniem XPS
4. Zawias 3D regulowany w 3 płaszczyznach, 6 bolców antywyważeniowych, które utrudniają wyważenie skrzydła od strony zawiasów
5. Wypełnienie pianą poliuretanową o bardzo dobrych parametrach izolacyjno-akustycznych
6. Poszycie skrzydła wykonane z blachy stalowej ocynkowanej pokrytej specjalnym laminatem odpornym na UV oraz ułatwiającym utrzymanie czystości
7. Skrzydło wraz z uszczelką

Dostępne wymiary: 110 (80+30),
120 (90+30), 130 (80+50), 140 (90+50)

Drzwi dwuskrzydłowe basic



00 + DP 00

DS K3000 P/56
+ DP 00

Drzwi dwuskrzydłowe pełne z tłoczeniem



04 + DP 00

DS K3004 T/56
+ DP 00



03 + DP 00

DS K3003 T/56
+ DP 00

Drzwi dwuskrzydłowe przeszklone z aplikacją inox/black

Aplikacje dostępne w kolorach inox i black

Cena drzwi z aplikacją black uwzględnia czarne okucia (opcjonalnie dostępne są: gałka-klamka, pochwyt, wkładki i wizjer)

UWAGA: Przy składaniu zamówienia należy podać informację o wybranym kolorze metalowej aplikacji: inox lub black.

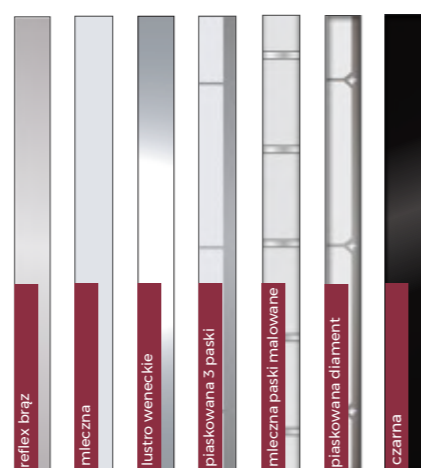
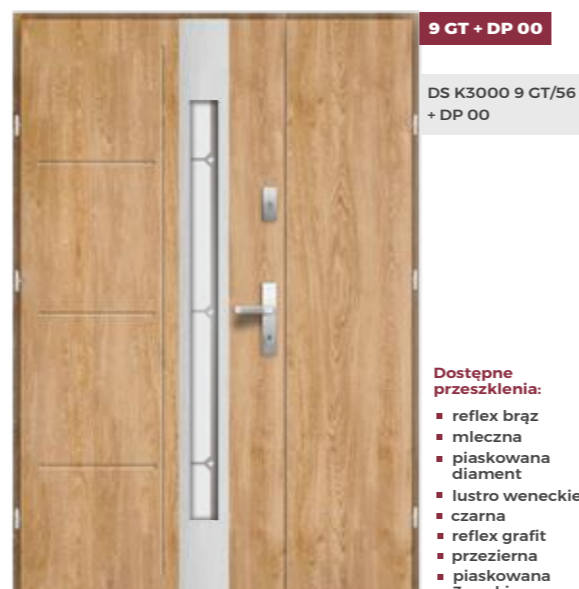

Rodzaje przeszkleń

Przeszklenia standardowe: przezierna i reflex brąz
Pozostałe za dopłatą.



Doświetla aluminiowe

Doświetla aluminiowe boczne i górne

Doświetla górne i boczne dedykowane są dla modeli drzwi wyposażonych w ościeżnicę termiczną, metalowo-drewnianą lub aluminiową. Przeznaczone do stosowania w budownictwie jednorodzinym, gdzie wymagana jest zabudowa szerokich otworów drzwiowych oraz konieczne jest dosłonecznienie wnętrza domu.



Wymiary doświetli

Doświetla dostępne są w wymiarach co 1cm. Minimalna szerokość/wysokość doświetla to 26cm. Szerokość ramy doświetla wynosi 55mm.

Zakresy wymiarów doświetli:

Szerokość doświetli bocznych: 26 - 80 cm
Wysokość doświetli górnych: 30 - 50 cm

Uwaga:

Wymiary z zakresu 50-80cm dostępne jedynie z ościeżnicą aluminiową

Modele drzwi

- >> ST 1000
- >> ST L 1000
- >> KT2000
- >> K2000 Premium
- >> K2000 Passiv

Warianty doświetli

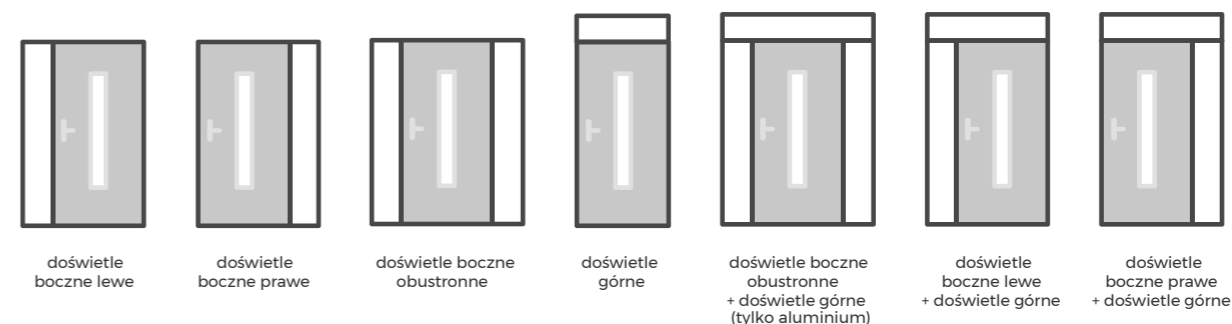

Dostępne przeszklenia doświetli

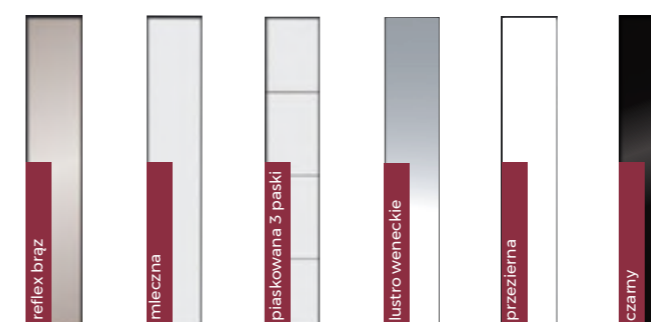

Uwaga:

Ze względu na różną budowę pakietów szybowych w drzwiach i doświetlach, może występować nieznaczna różnica w odcieniu szyb.



Doświetle Black Glass

Doświetle z naklejaną szybą od strony zewnętrznej sprawia wrażenie, jakby było w całości wykonane ze szkła. Od wewnątrz jest identyczne jak doświetle standardowe.

Aksesoria



**Klamka czy pochwyt?
Elektroniczny zamek?
Dobierz akcesoria tak jak chcesz!**

W naszej ofercie znajdziesz pełen zakres elementów opcjonalnych dedykowanych dla drzwi Komsta.

Klamki i gałki

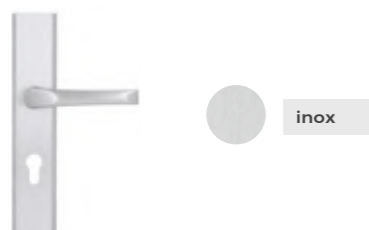

inox

Klamko-klamka Niagara

Podstawowa klamka, produkcja renomowanej firmy Axa.

W standardzie dla modeli:

S1000 | ST1000

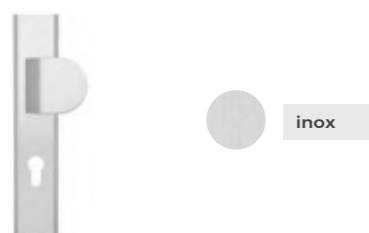

inox

Gałko-klamka Niagara

Od strony zewnętrznej gałka, od wewnętrznej klamka, produkcja renomowanej firmy Axa.

Dostępna dla modeli:

S1000 | ST1000



inox
black
old gold

Antywłamaniowa klamko-klamka Komsta Ideal

Antywłamaniowa klamka z regulowanym zabezpieczeniem wkładki w standardzie. Produkcja renomowanej firmy Axa.

W kolorze inox w standardzie dla modeli*:

**ST L 1000 | K 1000 | K1000 A | KT2000 | K2000 Premium
K2000 Passiv | K3000 | K3000A | DS K3000**

Dostępna dla modeli: **S1000 | ST1000**



inox
black
old gold

Antywłamaniowa gałko-klamka Komsta Ideal

Antywłamaniowa z regulowanym zabezpieczeniem wkładki w standardzie, od zewnątrz gałka, od wewnątrz klamka. Produkcja renomowanej firmy Axa.

Dostępna dla wszystkich modeli.

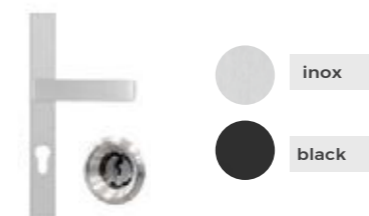

inox
black

Rozeta + Klamka Haga Slim

Minimalistyczny design. Z zewnętrznej strony drzwi rozeta, od wewnętrznej klamka na wąskim szyldzie. Rozwiązanie dedykowane zwłaszcza dla drzwi z pochwytami.

Dostępna dla modeli:

K2000 Premium | K2000 Passiv



inox
black

Klamko-klamka Slim z rozetą antywłamaniową

Klamka idealnie pasująca do drzwi pokojowych jak i wejściowych. Produkcja renomowanej firmy AXA. Górna rozeta bez zabezpieczenia wkładki.

Dostępna dla wszystkich modeli.

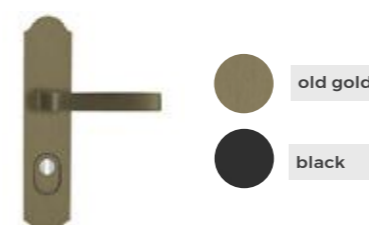

old gold
black

Antywłamaniowa klamko-klamka Verona

Antywłamaniowa klamka Verona w stylu Italian Retro. Dostępna w kolorze stare złoto oraz czarnym.

Dostępna dla wszystkich modeli.

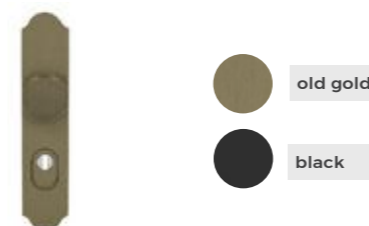

old gold
black

Antywłamaniowa gałko-klamka Verona

Antywłamaniowa gałka Verona w stylu Italian Retro. Dostępna w kolorze stare złoto oraz czarnym.

Dostępna dla wszystkich modeli.

* dla wzorów black kolor klamki black w standardzie, w pozostałych przypadkach obowiązuje dopłata dla koloru innego niż inox.

AKTUALNE CENY SPRAWDZISZ W KONFIGURATORZE NA WWW.KOMSTA.PL

Pochwyty

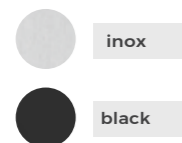
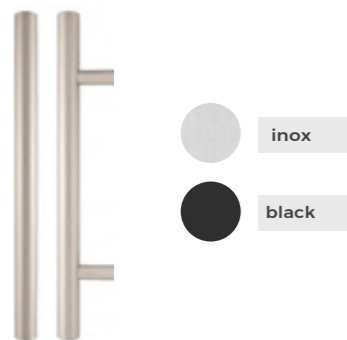

Pochwyty okrągły - prosty (90°)

NOWOŚĆ! Mocowanie jednostronne.



Dostępny dla modeli:

ST 1000 | STL 1000 | KT2000 | K2000 Premium | K2000 Passiv

Dostępne długości (mm): 1000, 1500, 1700

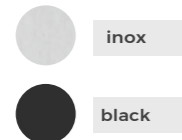
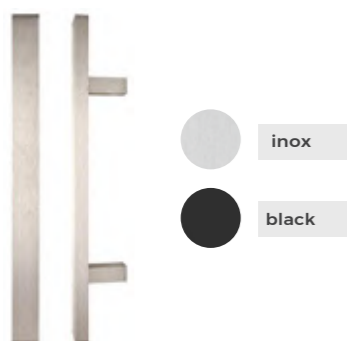

Pochwyty prostokątny - prosty (90°)

NOWOŚĆ! Mocowanie jednostronne.



Dostępny dla modeli:

ST 1000 | STL 1000 | KT2000 | K2000 Premium | K2000 Passiv

Dostępne długości (mm): 1000, 1500, 1700

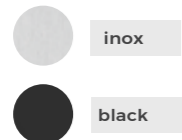
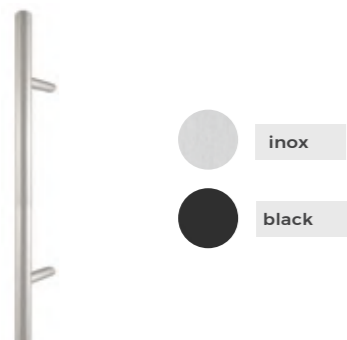

Pochwyty okrągły - skośny (45°)

Mocowanie jednostronne, skośne.

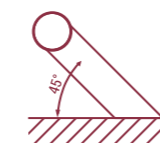

Dostępny dla modeli:

ST 1000 | STL 1000 | KT2000 | K2000 Premium | K2000 Passiv | DS K3000

Dostępne długości (mm): 1000, 1500, 1700

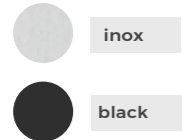
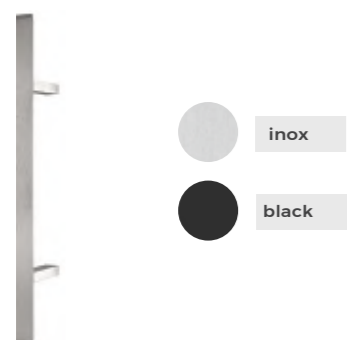

Pochwyty prostokątny - skośny (45°)

Mocowanie jednostronne, skośne.

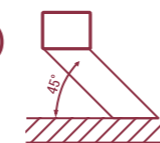

Dostępny dla modeli:

ST 1000 | STL 1000 | KT2000 | K2000 Premium | K2000 Passiv | DS K3000

Dostępne długości (mm): 1000, 1500, 1700

Dla pochwytów skośnych długości 1500 i 1700 (mm) dostępna jest wersja z elektronicznym przyciskiem



Pochwyty z przyciskiem zawiera w zestawie:
- elektrozaczep
- zasilacz impulsowy: wtyczkowy (wymagane gniazdo 220V) lub puszkowy pod zabudowę
- przewody instalacyjne

Pochwyty wpuszczane



Nowoczesne rozwiązanie Pochwytyt wpuszczony w skrzydło

Pochwyty dedykowane do drzwi KT2000, K2000 Premium i K2000 Passiv, dla wzorów płaskich oraz wzoru nr. 6. Pochwyty dostępne w wersji z przyciskiem. Cena pochwyty zawiera elektrozaczep z funkcją dzień/noc i zasilacz. Pochwyty w kolorach inox i black.



pochwyty długości 180cm

Pochwytyt wpuszczany

Pochwytyt ukryty w skrzydle drzwiowym.

Dostępny dla modeli:

KT2000 | K2000 Premium | K2000 Passiv

Dostępna długość (cm): 180



Elektrozaczep dzień/noc w standardzie!

Elektrozaczep jest to urządzenie montowane w ościeżnicy, które stanowi blokadę dla języka zamka. Przesuwając ręcznie zapadkę elektrozaczepu na pozycję noc blokujemy możliwość otwarcia drzwi z zewnątrz bez użycia klucza. Jeżeli natomiast ustawimy funkcję dzień, wówczas można otworzyć drzwi ciągnąc za pochwyt. Jeżeli zamkniemy zamek na klucz, wówczas bez względu na ustawienie elektrozaczepu drzwi pozostaną zamknięte.

Dostępna jest wersja z elektronicznym przyciskiem



Pochwytyt z przyciskiem zawiera w zestawie:
- elektrozaczep
- zasilacz impulsowy: wtyczkowy (wymagane gniazdo 220V) lub puszkowy pod zabudowę
- przewody instalacyjne

Inteligentne rozwiązania



Klawiatura z kodem pin

Dostępny dla modeli:

K2000 Premium | K2000 Passiv



Panel sensoryczny umożliwia otwieranie drzwi na trzy sposoby: odciskiem linii papilarnych przy pomocy telefonu komórkowego wyposażonego w Bluetooth oraz klawiatury numerycznej z kodem. Rozwiązanie to dedykowane jest dla osób, które nie są zwolennikami pęku kluczy. Wysokiej jakości klawiatura odporna na warunki atmosferyczne montowana jest bezpośrednio na drzwiach. Kontrola dostępu może być zabezpieczona poprzez wprowadzenie kodu 4-8 cyfrowego. Klawiatura wyposażona jest w podświetlenie ułatwiające obsługę w nocy. Opcjonalnie dostępny jest też przycisk dzień/noc.

Zestaw zawiera:

klawiaturę numeryczną, zamek Roto Eneo CC, zasilacz, przycisk dzień/noc (za dodatkową dopłatą).



Czytnik linii papilarnych

Dostępny dla modeli:

K2000 Premium | K2000 Passiv



Technologia otwierania drzwi przy pomocy czytnika linii papilarnych posiada certyfikat najwyższego bezpieczeństwa przeciw manipulacjom. Jest to rozwiązanie, które nie wymaga użycia klucza a nawet zapamiętania kilku cyfr kodu. Proces otwarcia drzwi odbywa się poprzez zeskanowanie niepowtarzalnego przebiegu linii papilarnych. W pełni odporny na warunki atmosferyczne sensor montowany jest bezpośrednio na drzwiach na wysokości 1,3m co umożliwia również otwarcie dzieciom. Programowanie dostępu poszczególnych użytkowników odbywa się poprzez zatwierdzanie systemem Masterfinger (bezpośrednio na drzwiach). Opcjonalnie dostępny jest przycisk dzień/noc.

Zestaw zawiera:

czytnik linii papilarnych, zamek Roto Eneo CC, zasilacz.



Zamek automatyczny Eneo CC

Dostępny dla modeli:

K2000 Premium | K2000 Passiv

Automatyczny zamek listwowy Roto Eneo CC to rozwiązanie dedykowane do kontroli dostępu Bluetooth & Code oraz Biokey. Jest wyposażony w dwukierunkowy silnik elektryczny. Pełne zaryglowanie zamka następuje po zamknięciu drzwi. Otwarcie od zewnątrz odbywa się przy pomocy czytnika linii papilarnych, bluetooth lub klawiatury kodowej. Aby otworzyć drzwi od wewnątrz wystarczy nacisnąć klamkę.

Elementy zamka:

1.listwa zaczepowa 2.dwa rygle łączące 3.zamek główny 4.jednostka napędowa



Przycisk dzień/noc - wyłącznik zamka listwowego (opcjonalnie)
Dodatek do systemu kontroli dostępu zamka automatycznego ENEO CC. Przycisk widoczny od strony mieszkania. Wymagany jest elektrozaczep. Zestaw umożliwia otwarcie drzwi zewnątrz bez użycia klucza, klawiatury lub czytnika linii papilarnych.



Zapomnij o kluczach, pamiętaj o bezpieczeństwie!

Otwieranie drzwi za pomocą smartfona wciąż nie budzi naszego zaufania. Firma Tedee wychodzi jednak naprzeciw oczekiwaniom i tworzy niewiarygodnie bezpieczny system, dzięki któremu nie musisz pamiętać nawet o kluczach. Zestaw zapewnia komfort, dzięki któremu drzwi otworzą się przed nami tylko dzięki schowanemu w kieszeni smartfonowi, równocześnie będąc nie do sforsowania przez potencjalnego włamywacza. Dedykowana aplikacja powiadomi cię o otwarciu drzwi i da możliwość otworzenia ich nawet z drugiego końca świata! To wyższy poziom kontroli Twojego domu, który posłucha cię nawet wtedy, gdy zapomnisz zabrać ze sobą kluczy.

Zamek tedee

to nowoczesny zamek elektroniczny, który montuje się od wewnątrz mieszkania, w drzwiach wyposażonych w standardową, europejską wkładkę profilową. Zamek tedee zamknie się po Twoim wyjściu i otworzy drzwi automatycznie, gdy wrócisz z pracy. Czy dziecko wróciło do domu? Sprawdź to w dzienniku zdarzeń. Znajomy wpada na weekend? Koniec z kluczami u sąsiada - wyślij mu dostęp przez aplikację.

Wynajmujesz mieszkanie? Nie trać czasu i pieniędzy na dojazdy i oczekiwanie z kluczami na gości. Zamek tedee to dla Ciebie doskonałe rozwiązanie! Zamek wyposażony jest w akumulator litowo-polimerowy, który możesz naładować standardową ładowarką USB lub podłączając power bank. Czas pracy na jednym ładowaniu to przeciętnie trzy do sześciu miesięcy.



Bridge

to bezprzewodowy router, łączący smartfon z zamkiem tedee. Bridge umożliwia zdalne sterowanie zamkiem oraz przesyła wszystkie informacje o zmianach stanu zamka w czasie rzeczywistym. Bridge może być zasilany na dwa sposoby:
- przez ładowarkę USB - podłączoną bezpośrednio do gniazda zasilania 100-240V AC,
- przewodem micro USB - podłączonym do źródła zasilania (np. ładowarki USB, power banku lub laptopa)



Keypad

to klawiatura numeryczna z czytnikiem linii papilarnych, pozwalająca na bezpieczne otwieranie drzwi za pomocą kodu. Ustawianie, zmiana i przypisywanie kodów PIN za pomocą aplikacji mobilnej. Konfiguracja w ciągu kilku minut, zasilanie czterema bateriami AAA lub przewodowo 5-24V DC, 0.5A. Montaż za pomocą taśmy samoprzylepnej lub śrub. Klawiaturę można montować na zewnątrz.



Zestaw zawiera wkładkę firmy GERDA atestowaną w klasie zabezpieczenia 6, zgodnie z normą PN-EN 1303:2015-07. W przypadku braku zasilania lub awarii smartfona drzwi zawsze możesz otworzyć w klasyczny sposób, czyli kluczem! W zestawie znajdują się 3 klucze.

Wkładki



- inox
- black

System klucz-klucz antywłamaniowy KL 6.2.C

Wkładka w klasie antywłamaniowości 6.2.C.

W kolorze inox w standardzie dla modeli (black za dopłatą):

K2000 Premium | K2000 Passiv



- inox
- black

Wkładka z gałką

Wkładka z gałką od strony wewnętrznej.

Dostępna za dopłatą dla modeli:

K2000 Premium | K2000 Passiv



- inox
- black

Wkładka antywłamaniowa z gałką KL 6.2.C

Wkładka z gałką od strony wewnętrznej, w klasie antywłamaniowości 6.2.C.

Dostępna za dopłatą dla modeli:

K2000 Premium | K2000 Passiv



- inox
- black

System jednego klucza

Dwie wkładki otwierane jednym kluczem. Jedna z nich z gałką od strony wewnętrznej.

W kolorze inox w standardzie dla modeli (black za dopłatą):

S1000 | ST 1000 | STL 1000 | K1000 | K1000 A | KT2000 | DS K3000



- inox
- black

System jednego klucza, wkładki antywłamaniowe KL 6.2.C

Dwie wkładki otwierane jednym kluczem, w klasie antywłamaniowości 6.2.C. Jedna z nich z gałką od strony wewnętrznej.

W kolorze inox w standardzie dla modeli (black za dopłatą):

K3000 | K3000A

Dostępna za dopłatą dla modeli:

S1000 | ST 1000 | STL 1000 | K1000 | K1000 A | KT2000 | DS K3000

Pozostałe elementy opcjonalne

Elementy opcjonalne	S1000	ST 1000	STL 1000	K1000	K1000A	KT2000	K2000 Premium	K2000 Passiv	K3000	K3000A	DSK3000
Dodatkowy zamek dzienny dot. listwy ROTO QB zamek dodatkowy zamka listwowego (wypożyczone we wkładkę z gałką od strony bezpiecznej)	✗	✗	✓	✗	✗	✗	✓	✗	✓	✓	✓
Ostonki na zawiasy antywłamaniowe kolory: srebrne, czarne, stare złoto*	✓	✓	✓	✓	✓	✓	✓	✓	✓	✓	✓
Okapnik (zalecany dla drzwi otwieranych do wewnątrz) montaż możliwy dla drzwi, w których nie występuje aplikacja lub ramka sięgająca do dołu dkrzydła	✓	✗	✗	✓	✗	✓	✓	✓	✓	✗	✓
Listwa maskująca do samodzielnego skracania drzwi	✓	✗	✗	✓	✓	✗	✗	✗	✓	✓	✗
Podwalina XPS pod próg (dł 1200mm, wys. od 50-250mm) ciepły montaż	✓	✗	✗	✓	✓	✗	✗	✗	✓	✓	✓
Klinaryt - podwalina z EPS dostępny do drzwi z ościeżnicą termiczną i naswietli (dł 1200mm, wys. w zakresie 50-250mm)	✗	✓	✓	✗	✗	✓	✓	✓	✗	✗	✗
Klej BOSTIK uszczelniający klej montażowy do podwalin termicznych	✗	✓	✓	✗	✗	✓	✓	✓	✗	✗	✓
Elektrozaczepek 12V AC/DC (z wyłącznikiem dzień/noc)	✓	✓	✓	✓	✓	✓	✓	✓	✓	✓	✓
Zasilacz do elektrozaczepek PSC-12010/12VDC-1A, może być montowany w puszkach instalacyjnych natynkowych i podtynkowych lub przykręcany wkrętami fi 3mm.	✓	✓	✓	✓	✓	✓	✓	✓	✓	✓	✓
Przycisk z elektrozaczepek pamięciowym umieszczonym w skrzydle	✗	✗	✗	✗	✗	✗	✓	✓	✗	✗	✗
Cyfrowy wizjer AXA DDS 2 z funkcją dzwonka i aparatu fotograficznego	✓	✓	✓	✓	✓	✓	✓	✓	✓	✓	✓
Wizjer cyklop inox / black opcja za dopłatą, można zastąpić cyklopem wizjer Standard, który jest w cenie drzwi pełnych	✓	✓	✓	✓	✓	✓	✓	✓	✓	✓	✓
Kontaktron czujka magnetyczna	✗	✓	✓	✗	✗	✓	✓	✓	✗	✗	✓
Samozamykacz z ramieniem, służący do automatycznego przamykania drzwi.	✓	✓	✓	✓	✓	✓	✓	✓	✓	✓	✓
Samozamykacz ukryty z blokadą zamknięcia, Assa Abloy DCB40, dla drzwi z ościeżnicą aluminiową	✗	✗	✗	✗	✗	✓	✓	✓	✗	✗	✗
Wzmocnienie pod samozamykacz	✓	✓	✓	✓	✓	✓	✓	✓	✓	✓	✓
Preparat WURTH Do pielęgnacji stali szlachetnej A2 i A4, Pojemność 400 ml.	✓	✓	✓	✓	✓	✓	✓	✓	✓	✓	✓

✓ w standardzie ✓ dostępny za dopłatą ✗ niedostępny * ostonki stare złoto dostępne są dla ościeżnic metalowych: A56, N56, S56, A56 150mm.

AKTUALNE CENY SPRAWDZISZ W KONFIGURATORZE NA WWW.KOMSTA.PL

Ościeżnice i progi

Ościeżnice metalowe

W standardzie dla modeli: S1000 | K1000 | K3000

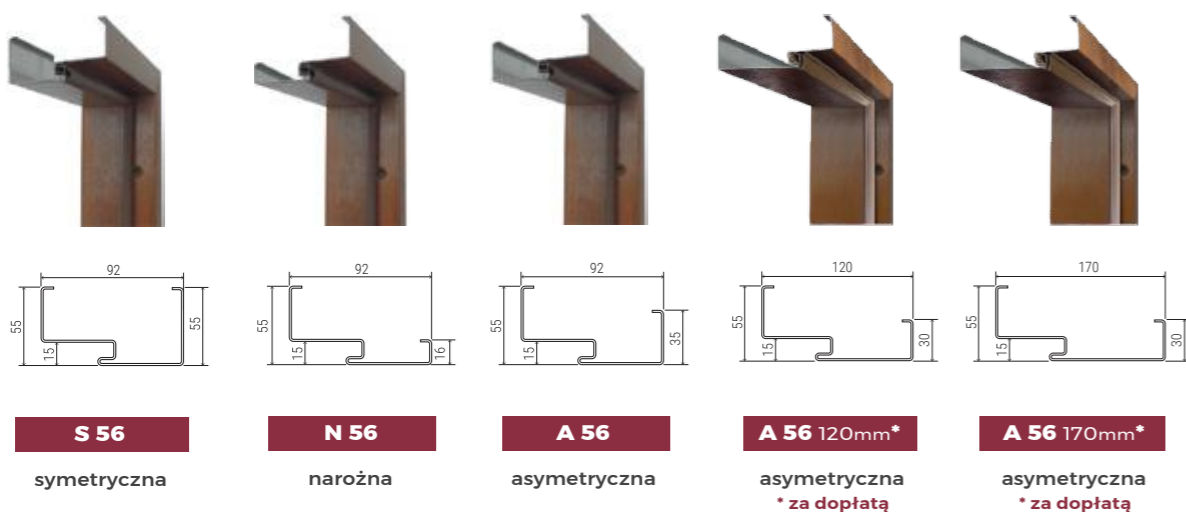

Ościeżnice termiczne MET-DREW (metalowo-drewniane)

W standardzie dla modeli:

ST 1000 | ST L 1000
KT2000 | DS K3000
K2000 PREMIUM

K2000 PASSIV

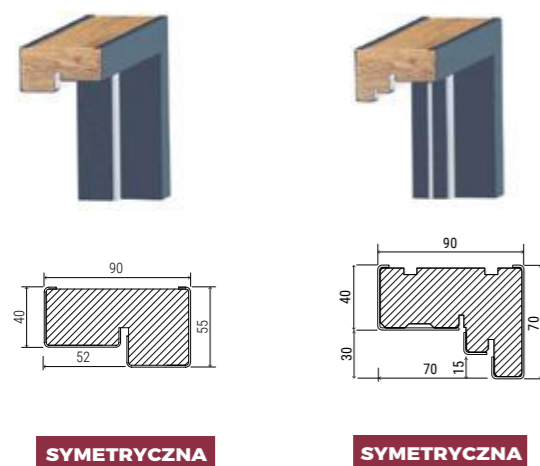

- ★★★★★ termika
- ★★★★★ estetyka produktu
- ★★★★★ cena / jakość
- ★★★★★ statyka
- ★★★★★ dostępność kolorów
- ★★★★★ zakres wymiarów



Poszerzenie ościeżnicy
zalecane przy ościeżnicy Met/Drew
w drzwiach otwieranych na zew.
Dostępne w szerokościach 30 i 50,
również w opcji BICOLOR.

Ościeżnice termiczne ALU STAR (aluminiowe)

Dostępne za dopłatą dla modeli:

K2000 PREMIUM
KT 2000

K2000 PASSIV

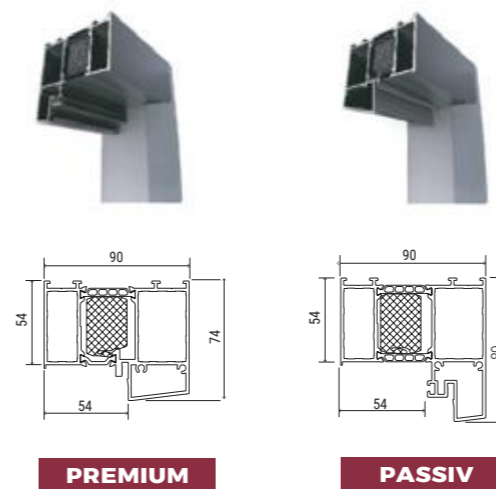

- ★★★★★ termika
- ★★★★★ estetyka produktu
- ★★★★★ cena / jakość
- ★★★★★ statyka
- ★★★★★ dostępność kolorów
- ★★★★★ zakres wymiarów

Dostępne kolory:

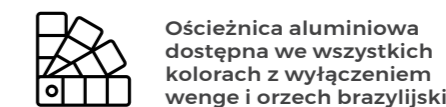

Rodzaje i przekroje progów

W standardzie dla modeli:

S1000 | K1000 | K3000

DS K3000

ST 1000 | ST L 1000
KT 2000 | K2000 PASSIV
K2000 PREMIUM

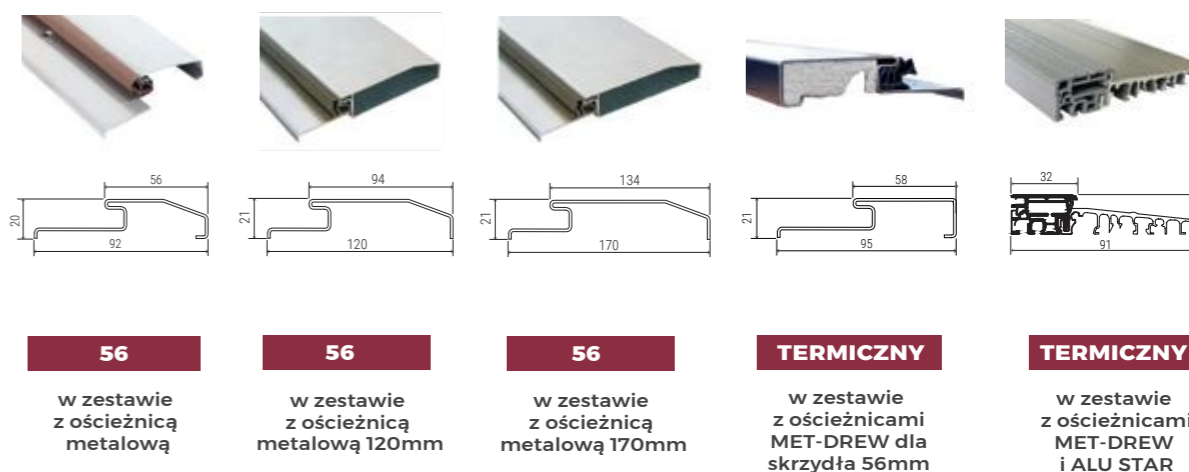

Parametry techniczne

Podstawowe wymiary skrzydeł, ościeżnic i otworów montażowych [mm]

MODEL DRZWI	WYMIAR HANDLOWY	WYMIAR DRZWI						ZALECANY OTWÓR MONTAŻOWY*												
		Hs	Ss	Hp	Sp	Ho	Sc	ościeżnica asymetryczna (92, 120mm)		ościeżnica narożna (92mm)		ościeżnica symetryczna (92mm)		ościeżnica asymetryczna (170mm)		ościeżnica symetryczna termiczna MET/DREW		ościeżnica aluminiowa ALU STRAR		
		X	Y	X	Y	X	Y	X	Y	X	Y	X	Y	X	Y	X	Y	X	Y	
S1000 K1000 K3000	80N***	2015	825	1983	776	2056	886	860	2043	822	2024	-	-	-	-	-	-	-	-	-
	80E	2037	850	2005/1948**	801	2078/2020**	911	884	2065	847	2046	941	2093	875	2007	-	-	-	-	-
	90N	2015	925	1980	876	2056	986	962	2043	922	2024	1016	2071	-	-	-	-	-	-	-
	90E	2037	950	2005/1948**	901	2078/2020**	1011	984	2065	947	2046	1041	2093	975	2007	-	-	-	-	-
	100E	2037	1050	2005/1948**	1001	2078/2020**	1111	1084	2065	1047	2046	1141	2093	1075	2007	-	-	-	-	-
ST1000 ST L1000 KT2000 K2000 Premium	80N	2021	810	1992	761	2066	871	-	-	-	-	-	-	-	-	901	2081	-	-	-
	80E	2051	850	2022	801	2096	911	-	-	-	-	-	-	-	-	941	2111	-	-	-
	90N	2021	910	1992	861	2066	971	-	-	-	-	-	-	-	-	1001	2081	-	-	-
	90E	2051	950	2022	901	2096	1011	-	-	-	-	-	-	-	-	1041	2111	-	-	-
	100E	2051	1050	2022	1001	2096	1111	-	-	-	-	-	-	-	-	1141	2111	-	-	-
K2000 Premium z ościeżnicą aluminiową	80N	2021	810	1992	761	2085	909	-	-	-	-	-	-	-	-	-	-	939	2100	-
	80E	2051	850	2022	801	2115	949	-	-	-	-	-	-	-	-	-	-	979	2130	-
	90N	2021	910	1996	860	2085	1009	-	-	-	-	-	-	-	-	-	-	1039	2100	-
	90E	2051	950	2022	901	2115	1049	-	-	-	-	-	-	-	-	-	-	1079	2130	-
	100E	2051	1050	2022	1001	2115	1149	-	-	-	-	-	-	-	-	-	-	1179	2130	-
K2000 Passiv	80N	2025	839	1979	760	2070	900	-	-	-	-	-	-	-	-	930	2085	-	-	-
	80E	2051	880	2005	801	2096	941	-	-	-	-	-	-	-	-	971	2111	-	-	-
	90N	2025	939	1979	860	2070	1000	-	-	-	-	-	-	-	-	1030	2085	-	-	-
	90E	2051	980	2005	901	2096	1041	-	-	-	-	-	-	-	-	1071	2111	-	-	-
	100E	2051	1080	2005	1001	2096	1141	-	-	-	-	-	-	-	-	1171	2111	-	-	-
K2000 Passiv z ościeżnicą aluminiową	80N	2025	834	1979	760	2089	938	-	-	-	-	-	-	-	-	-	-	968	2104	-
	80E	2051	880	2005	801	2115	979	-	-	-	-	-	-	-	-	-	-	1009	2130	-
	90N	2025	939	1979	860	2089	1038	-	-	-	-	-	-	-	-	-	-	1068	2104	-
	90E	2051	980	2005	901	2115	1079	-	-	-	-	-	-	-	-	-	-	1109	2130	-
	100E	2051	1080	2005	1001	2115	1179	-	-	-	-	-	-	-	-	-	-	1209	2130	-
DS K3000	110(80+30)	2037	1150	2005	1100	2075	1213	-	-	-	-	-	-	-	-	1243	2090	-	-	-
	120(90+30)	2037	1250	2005	1200	2075	1313	-	-	-	-	-	-	-	-	1343	2090	-	-	-
	130(80+50)	2037	1350	2005	1300	2075	1413	-	-	-	-	-	-	-	-	1443	2090	-	-	-
	140(90+50)	2037	1450	2005	1400	2075	1513	-	-	-	-	-	-	-	-	1543	2090	-	-	-

* ZAWIERA LUZ MONTAŻOWY 7MM NA STRONĘ DO OŚCIEŻNICY A56 I N56 ORAZ 15MM NA STRONĘ DLA POZOSTAŁYCH OŚCIEŻNIC

** DOTYCZY OŚCIEŻNICY ASYMETRYCZNEJ O SZEROKOŚCI 170MM

*** DOTYCZY DRZWI BEZ PRZESZKLEŃ

Y Wysokość otworu **Hs** Wysokość skrzydła **Hp** Wysokość przejścia **Ho** Całkowita wysokość ościeżnicy
X Szerokość otworu **Ss** Szerokość skrzydła **Sp** Szerokość przejścia **Sc** Całkowita szerokość ościeżnicy

Schematy skrzydeł, ościeżnic i otworów montażowych.

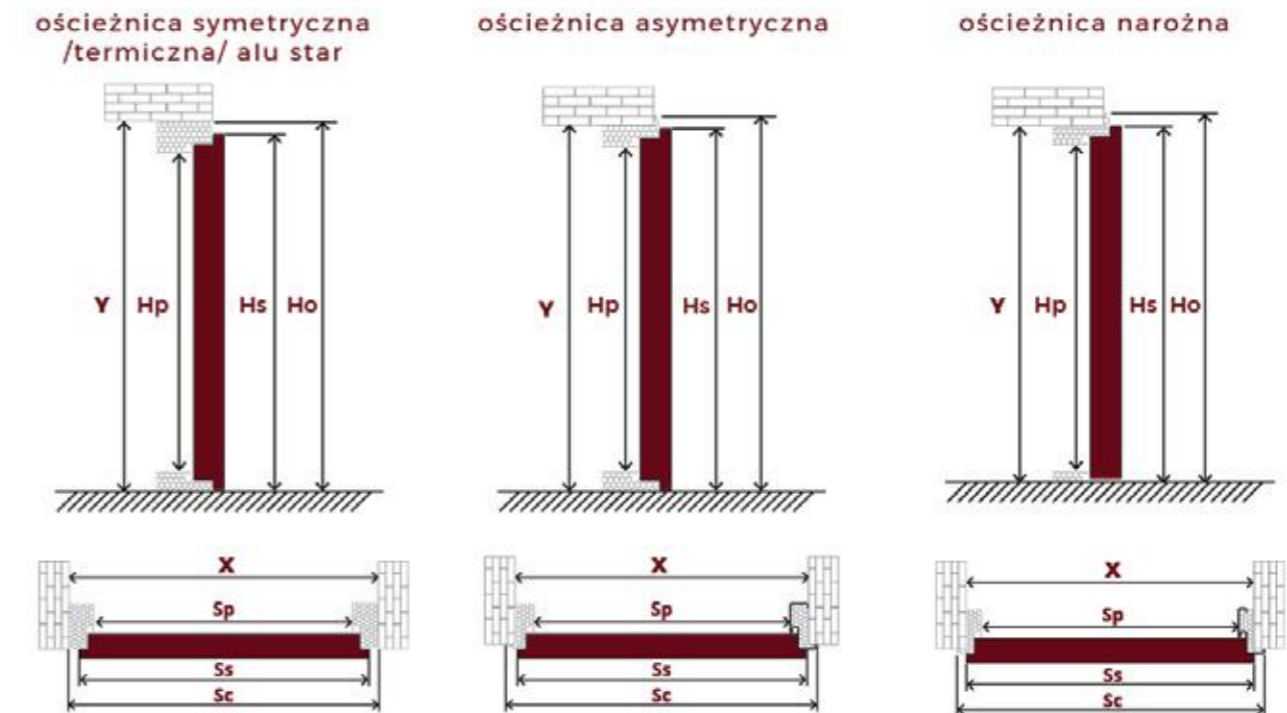

Kierunki otwierania drzwi

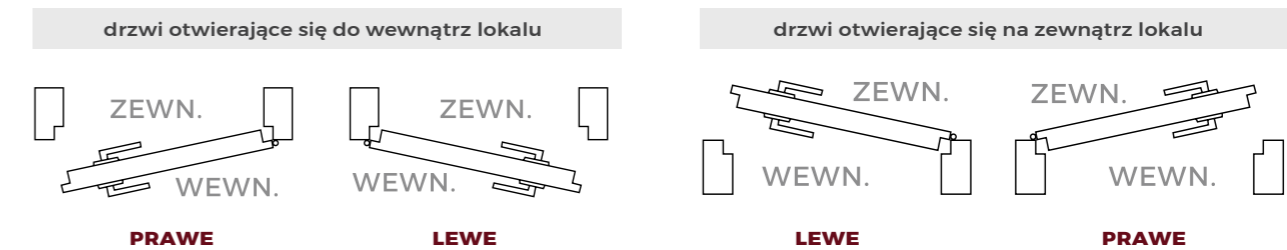

Zakresy szerokości i wysokości drzwi na wymiar

K 2000 PASSIV	z ościeżnicą ALU-STAR	z ościeżnicą MET-DREW
Zakres szerokości Sc [mm]	min. 879 - max. 1179	min. 841 - max. 1141
Zakres wysokości Ho [mm]	min. 1965 - max. 2405	min. 1946 - max. 2216
K 2000 PREMIUM	z ościeżnicą ALU-STAR	z ościeżnicą MET-DREW
Zakres szerokości Sc [mm]	min. 849 - max. 1149	min. 811 - max. 1111
Zakres wysokości Ho [mm]	min. 1965 - max. 2405	min. 1946 - max. 2216
KT 2000	z ościeżnicą ALU-STAR	z ościeżnicą MET-DREW
Zakres szerokości Sc [mm]	min. 849 - max. 1149	min. 811 - max. 1111
Zakres wysokości Ho [mm]	min. 1965 - max. 2215	min. 1946 - max. 2216
ST 1000 i ST L 1000	z ościeżnicą MET-DREW	
Zakres szerokości Sc [mm]	min. 811 - max. 1111	
Zakres wysokości Ho [mm]	min. 1946 - max. 2216	

Drzwi dostępne od ręki

do dyspozycji na stanie magazynowym firmy Komsta



ST1000 P/56
80E, 90E

K/1000P/56/RC2
80E, 90E

K1000 A P/56/RC2
80E, 90E

K1005 T/56/RC2
80E, 90E

K1006 A T/56/RC2
80E, 90E



K3000 P/56/RC3
80E, 90E

K3000 A P/56/RC3
80E, 90E

ST1000 1GT/56
90E

ST1000 P/56
90E

NOWOŚĆ!
ST1000 P/56 90E
dostępne od ręki!

Dostępne kolory: Antracyt struktura, Orzech, Złoty Dąb, Dąb Turner.
Drzwi wyposażone są w ościeżnicę asymetryczną A56, model ST 1000 w termiczną.

W celu potwierdzenia dostępności danego modelu drzwi prosimy o kontakt:
tel. +48 32 479 95 06, e-mail: zamowienia.drzwi@komsta.pl



Drzwi na już?

Zamawiasz - odbierasz.
Nie czekasz!



Drzwi Panelowe

Z NATURALNYM KAMIENIEM

Poznaj naszą ofertę
drzwi panelowych!

W naszym konfiguratorze **samodzielnie**
zaprojektujesz oraz skonfigurujesz
również aluminiowe drzwi panelowe!



Kolorystyka drzwi Komsta

						
czarny gładki subtelna struktura	antracyt struktura drewna	antracyt struktura skórka pomarańczy	antracyt gładki subtelna struktura	antracyt kwarc skórka pomarańczy	szary struktura drewna	biały struktura drewna
						
biały struktura skórka pomarańczy	kremowy struktura skórka pomarańczy	dąb turner struktura drewna	winchester struktura drewna	złoty dąb struktura drewna	orzech brazylijski struktura drewna	orzech struktura drewna
						
dąb bagieny struktura drewna	wenge struktura drewna	mahoń struktura drewna	burgund struktura skórka pomarańczy			

Nowość!

					
quartz grey subtelna struktura	umbra grey subtelna struktura	tropea coffee struktura drewna	dąb amber struktura drewna	corten subtelna struktura	zielony struktura skórka pomarańczy

Kolory RAL

						
RAL3004	RAL5003	RAL5004	RAL5014	RAL6005	RAL6009	RAL7012
						
RAL7016	RAL7021	RAL7024	RAL7035	RAL7043	RAL8019	RAL9005
						
RAL9006	RAL9007	RAL9010	RAL9016			

Kolory metalizowane

						
arctic ice	beige limestone	brown bear	cast iron	dark grey	light grey	marble green
						
medium grey	metallic asphalt	metallic earth	night grey	quartz glint	silver grey	